

軽油引取税に係る申告書・報告書の記載要綱

(持ち届け編)

本記載要綱は、例示された取引に限定した記載方法を説明したものです。

第6版

平成31年3月
軽油引取税全国協議会

<修正履歴>

平成16年3月18日	第一版完成	
平成17年6月22日	取引事例 15a 17a 20 21を追加	第2版
平成21年12月25日	税制改正に伴い、様式番号を修正	第3版
平成24年10月17日	新規事例(13)の追加	第4版
	補足資料「申告、報告先別一覧」の受払い報告書報告先欄を削除	
	表紙に「本記載要綱は……」の説明文追加	
平成29年4月18日	補足資料の表現を変更	第5版
	はじめにのページ追加	
	パターン番号の整理 (XXaを廃止し採番)	
平成31年2月26日	軽油引取税全国協議会調査事務効率化部会の検討結果に基づく修正(はじめにのページ削除、元売間取引に係る記載ルールページの差替え、元売間取引に係るパターン2、4、4aの削除、行為月の修正15年→30年)	第6版

軽油取引パターンインデックス (元売、特約、販売の降順でインデックス化)

パターン 1

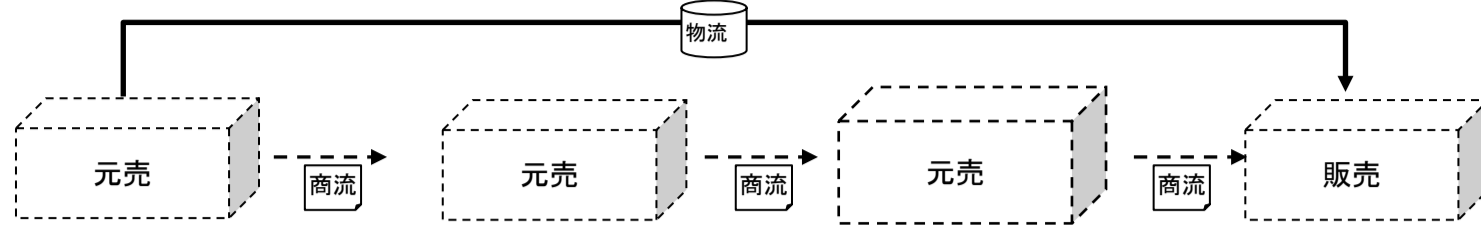

パターン 2

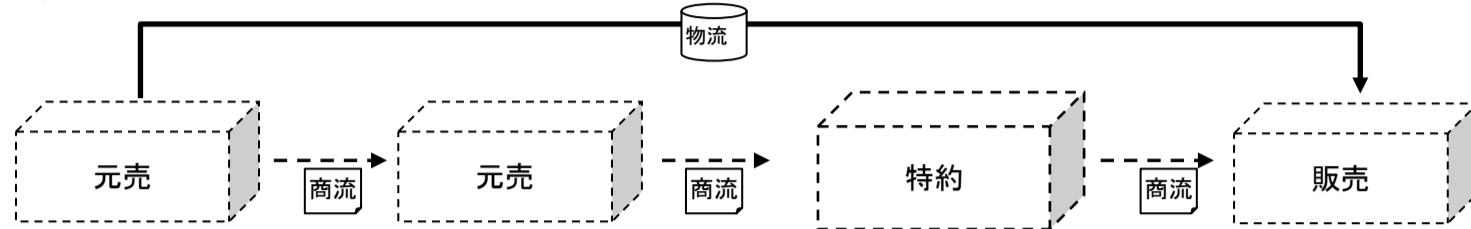

パターン 3

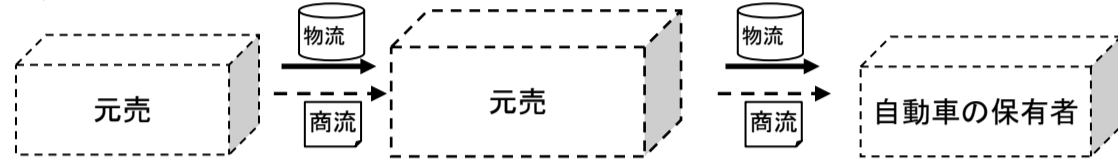

パターン 4

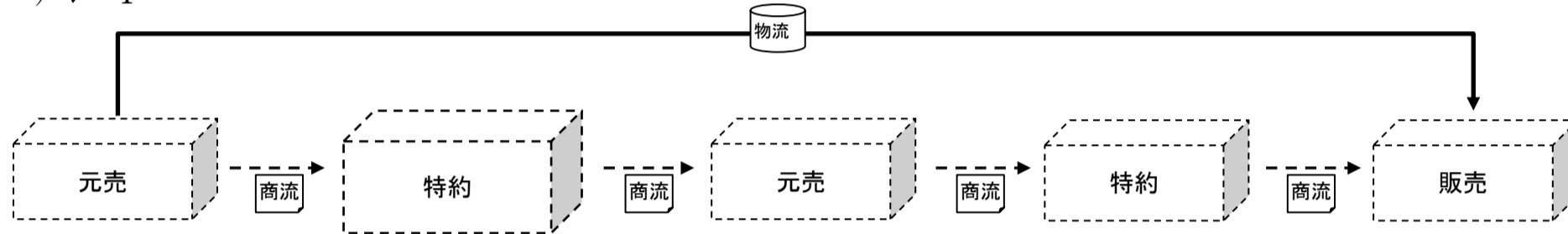

パターン 5

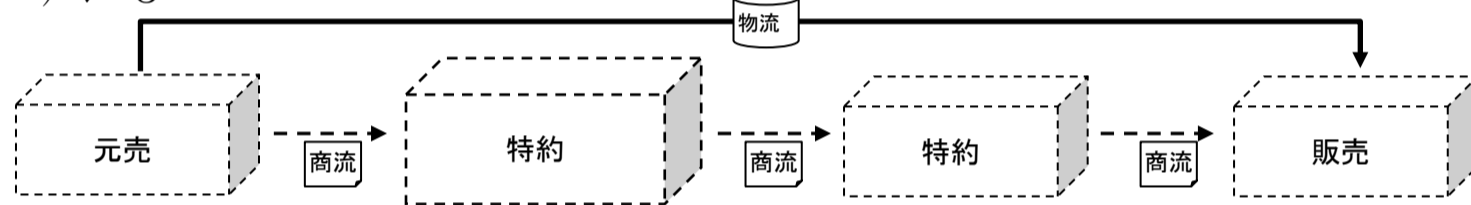

パターン 6

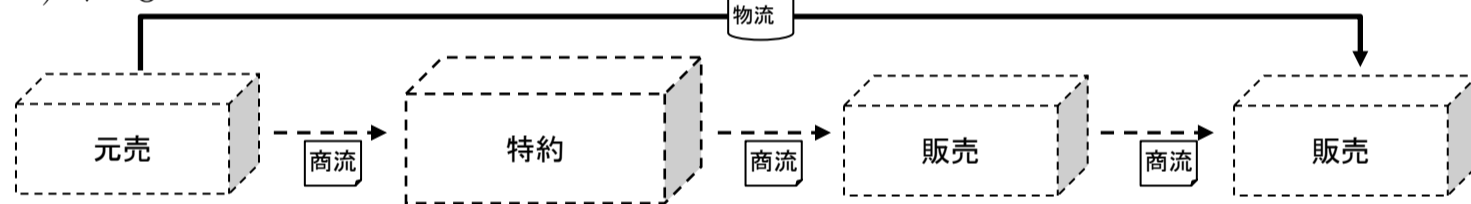

パターン 7

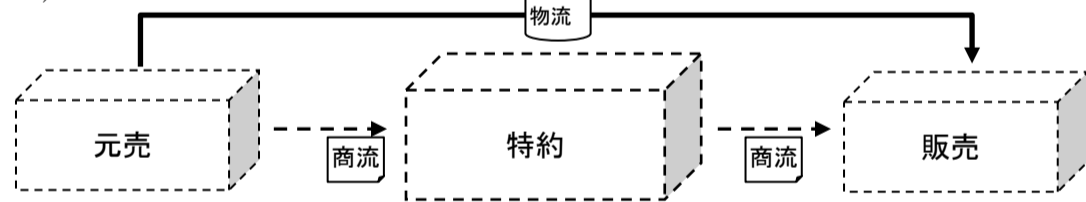

パターン 8

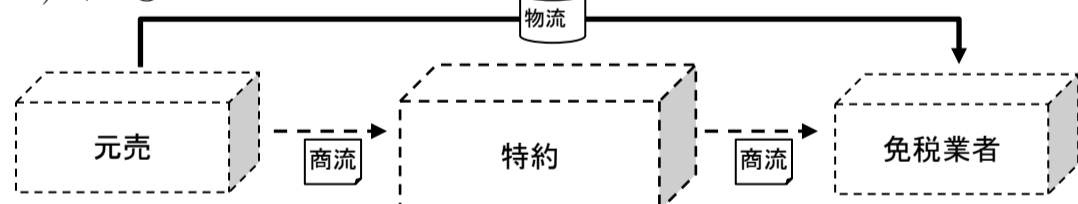

パターン 9

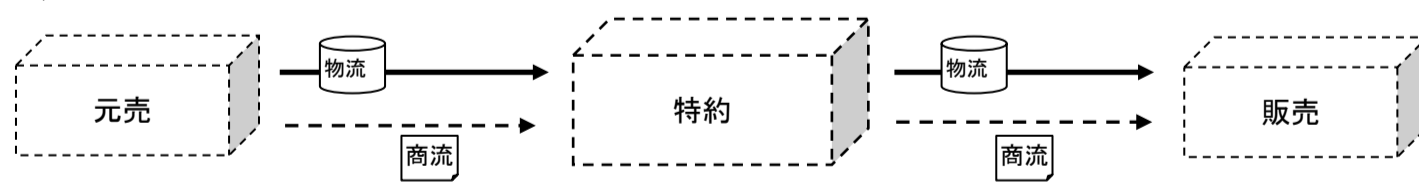

パターン 10

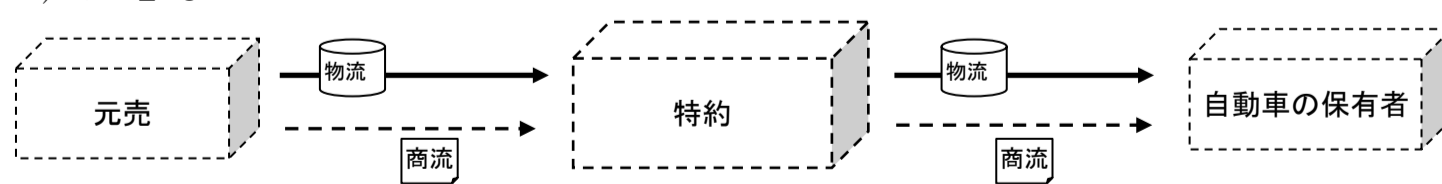

パターン 11

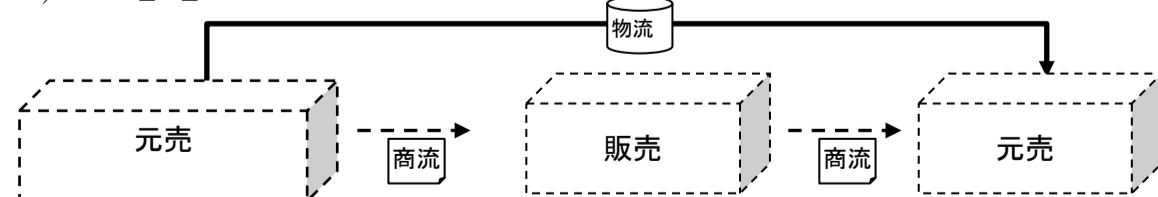

パターン 12

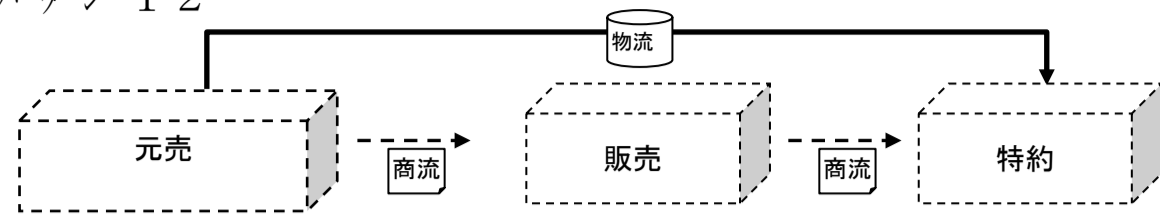

パターン 13

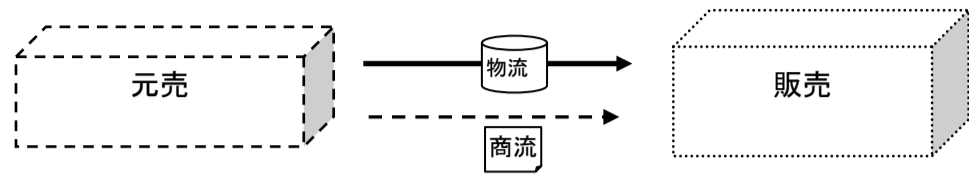

パターン 14

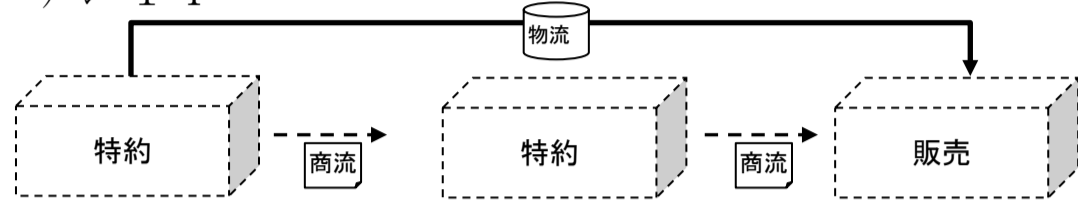

パターン 15

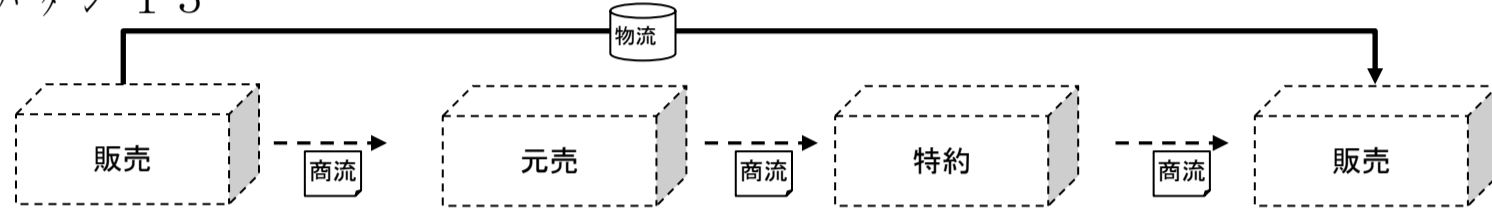

パターン 16

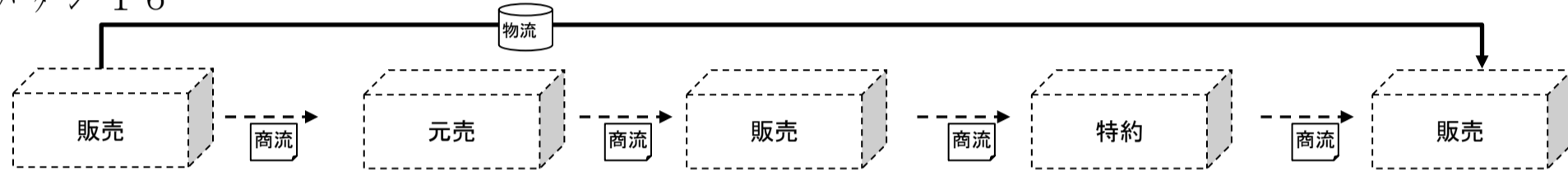

パターン 17

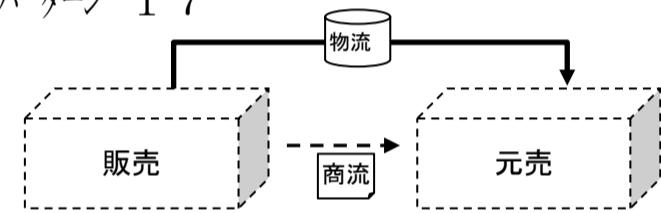

パターン 18

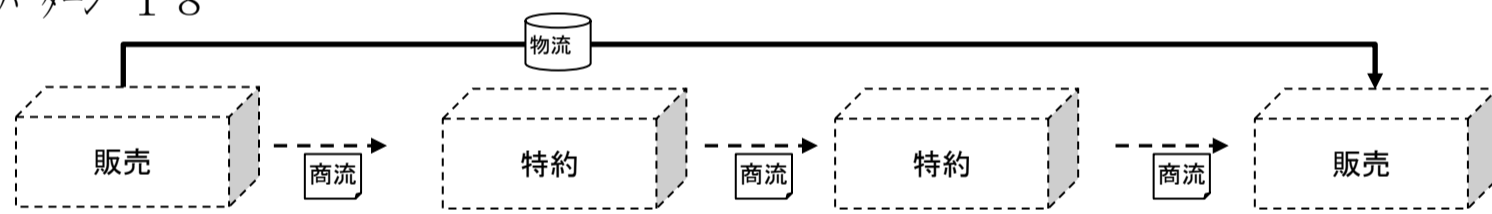

パターン 19

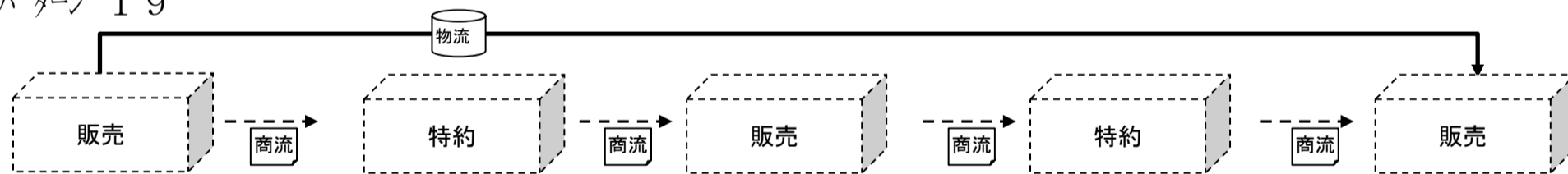

パターン 20

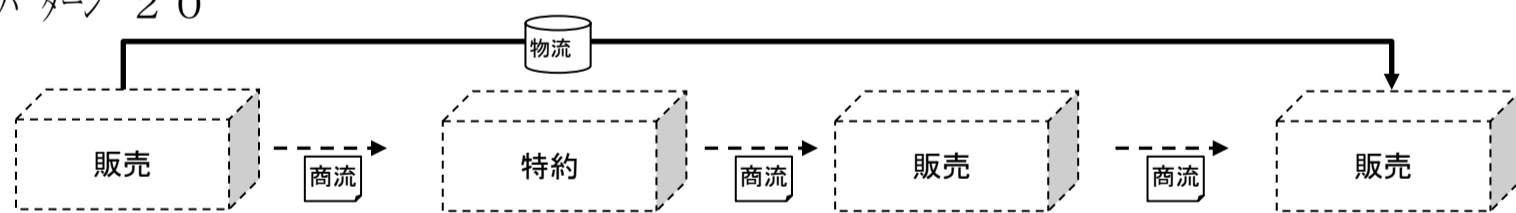

パターン 21

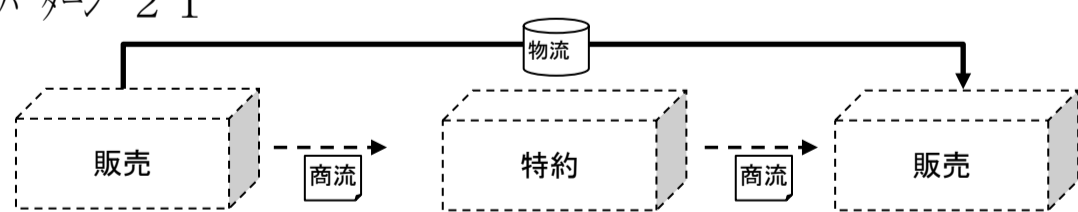

パターン 22

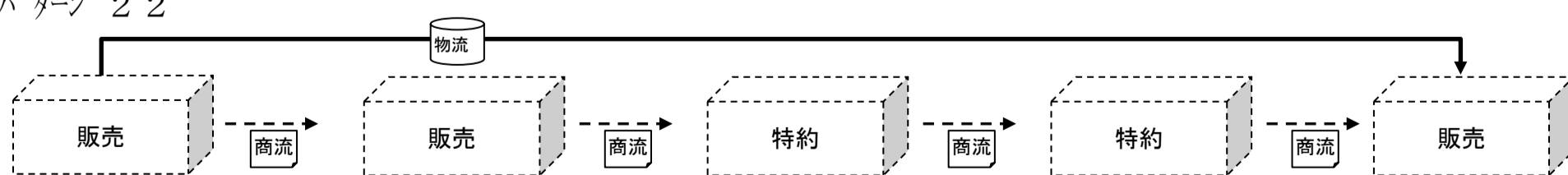

パターン 23

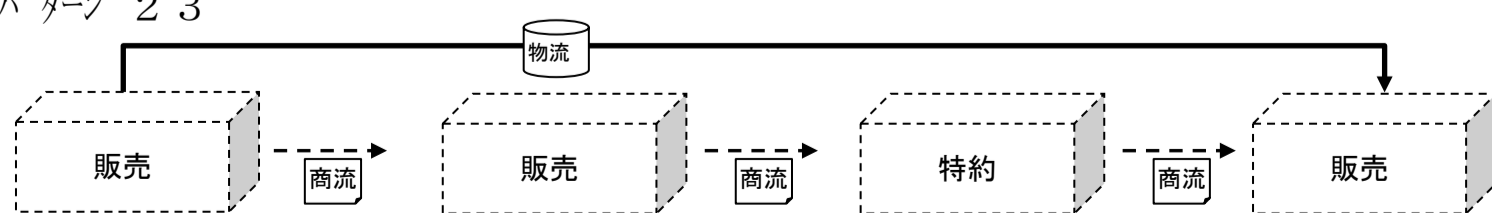

【元売業者間取引に係る申告及び報告書の記載ルール】

■ 油槽所等の出荷拠点をもつ元売業者間で、それぞれの軽油を相互に融通取引している場合（いわゆる「バーター取引」の場合）

下図における元売A(出荷拠点)と元売B(出荷指示)との取引(バーター取引)は、物流コストの削減を目的とする元売業者間の同量同価格での融通取引であり、売買契約に基づく通常の取引とは異なるものであるが、現在の元売業者による申告及び報告内容並びにその基となる業者側の認識等を勘案し、当該元売間の取引が地方税法に規定する「軽油の引取り(商流)」に当たるものと整理するとともに、通常のバーター取引におけるタンクローリーの手配は元売B(出荷指示)により行われていることが想定されることから、当該元売間取引における「軽油の現実の納入(物流)」は、一旦、当該元売間において行われているものと整理し、下記の記載ルールとする。◀ **具体的な記載方法は、「記載要綱(庫取り編)」のパターン①をご参照ください。** ▶

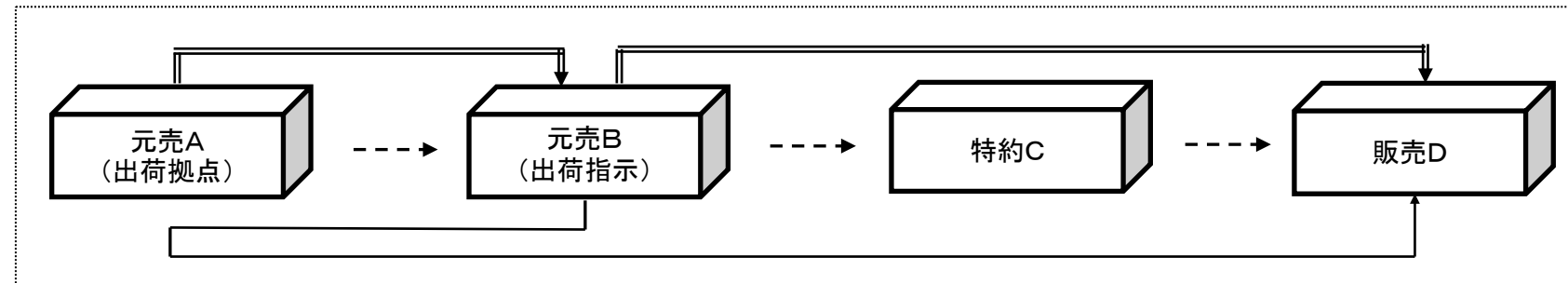

■ 精製元売業者とメーカー元売業者によるグループ内元売間取引の場合

下図における元売A(精製子会社)と元売B(メーカー親会社)との間の取引は、元売Aにとっては軽油の精製のみを行い、タンクローリーの手配を含めた受発注業務の全ては元売Bが行っていることが想定されることから、当該元売間取引における「軽油の現実の納入(物流)」は、一旦、当該元売間において行われているものと整理し、下記の記載ルールとする。◀ **具体的な記載方法は、「記載要綱(庫取り編)」のパターン①をご参照ください。** ▶

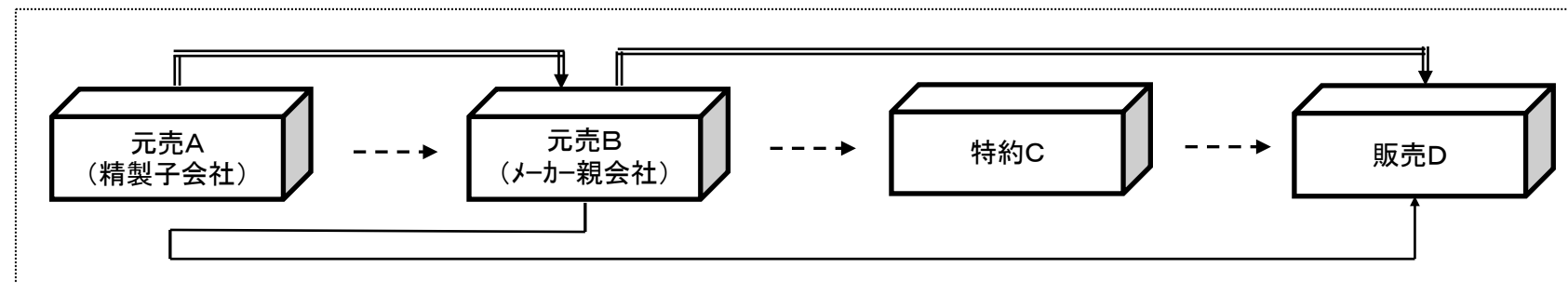

■ 商社系元売業者による売買契約に基づく元売間取引の場合

下図における元売Aと元売B(商社系元売)との間の取引は、通常の取引であるため、実際の商流及び物流に基づいた下記の記載ルールとする。◀ **具体的な記載方法は、「記載要綱(持ち届け編)」のパターン②をご参照ください。** ▶

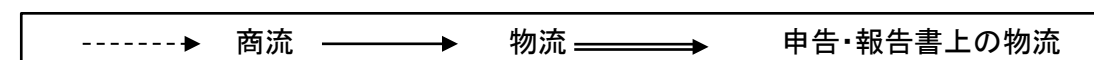
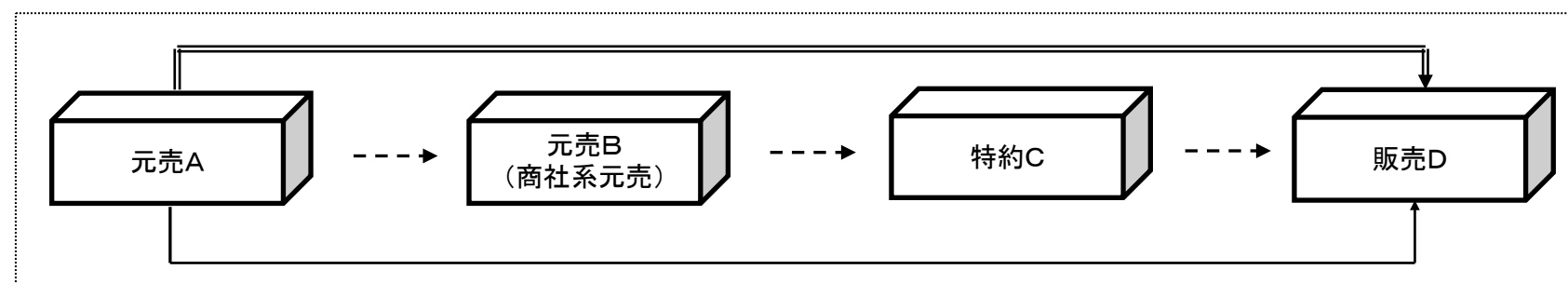

持ち届け パターン1
元売間取引

- ・A石油→B石油→C石油→D商店 という商流の取引で、実際の物流はA石油からD商店へ納入された以下のケースの場合。
- ・報告する義務があるのが「A石油」、申告の義務があるのが特別徴収義務者である「C石油」、納入地は「D商店」である場合。

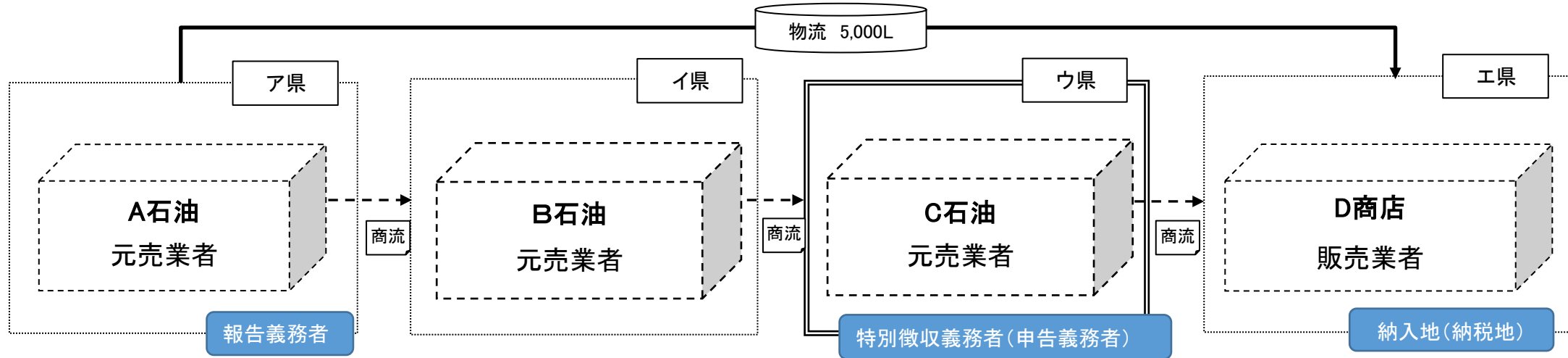

・各社が報告・申告時に記載する業者名と提出先は以下の通り。

分類	報告・申告様式	A石油		B石油		C石油	
		様式に記載する業者名	提出先	様式に記載する業者名	提出先	様式に記載する業者名	提出先
報告	16号の37様式	引取りを行った者=B石油 納入を受けた者 =D商店	工県	-	-	-	-
	16号の39様式	納入を行った事務所 または事業所=A石油		-	-	-	-
	16号の41様式別表1	-	-	引渡しを行った者=A石油	I県	引渡しを行った者=B石油	U県
	16号の41様式別表2	-	-	-	-	-	-
	16号の41様式別表5	引取りを行った者=B石油	ア県	引取りを行った者=C石油	I県	引取りを行った者=D商店	U県
	16号の41様式別表6	納入を受けた者 =D商店		-	-	-	-
申告	16号の10様式別表	-	-	-	-	納入を受けたもの=D商店 納入を行ったもの=A石油	工県

持ち届け パターン1記載例 (A石油が記載する報告書・申告書)

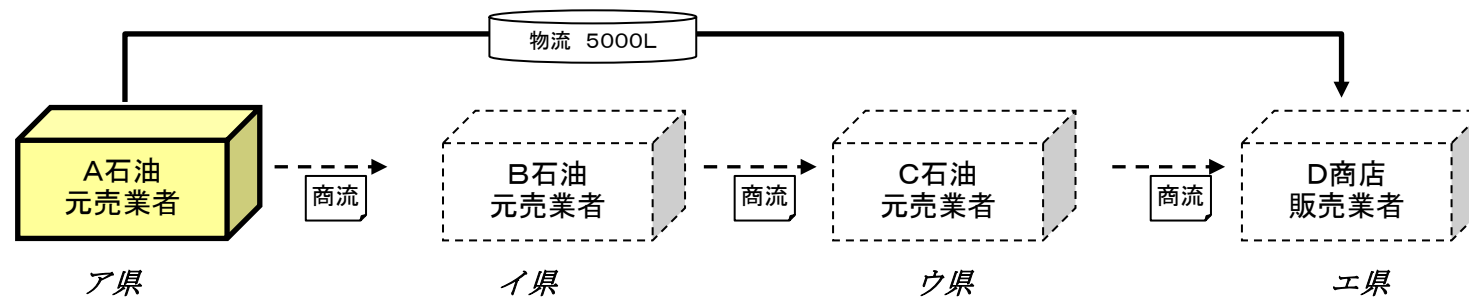

16号の41様式別表1

記載不要

16号の41様式別表2

記載不要

16号の39様式

氏名又は名称	A石油株式会社	
住所所在地	ア県××市～	
	平成 30年 12月分	
納入を行った事務所または事業所		
名称	所在地	納入数量
A石油 ××油槽所	ア県××市～	5000
		0
計		

16号の10様式別表

記載不要

16号の41様式別表5

特徴者氏名	A石油株式会社	
	平成 30年 12月分	
引取りを行った者の氏名	引取り者の事務所所在地	引渡数量
B石油株式会社	イ県	5000
		0
計		

16号の37様式

氏名又は名称	A石油株式会社				
住所所在地	ア県××市～				
	平成 30年 12月分				
引取りを行った者					
			納入を受けた者の事務所		
氏名または名称	住所所在地	引渡数量	名称	所在地	納入数量
B石油株式会社	イ県××市～	5000	D商店 下町SS	エ県××市～	5000
		0			0
計					

16号の41様式別表6

特徴者氏名	A石油株式会社	
	平成 30年 12月分	
納入を受けた者の氏名	納入を受けた者の事務所所在地	納入数量
D商店	エ県	5000
		0
計		

持ち届け パターン1記載例 (B石油が記載する報告書・申告書)

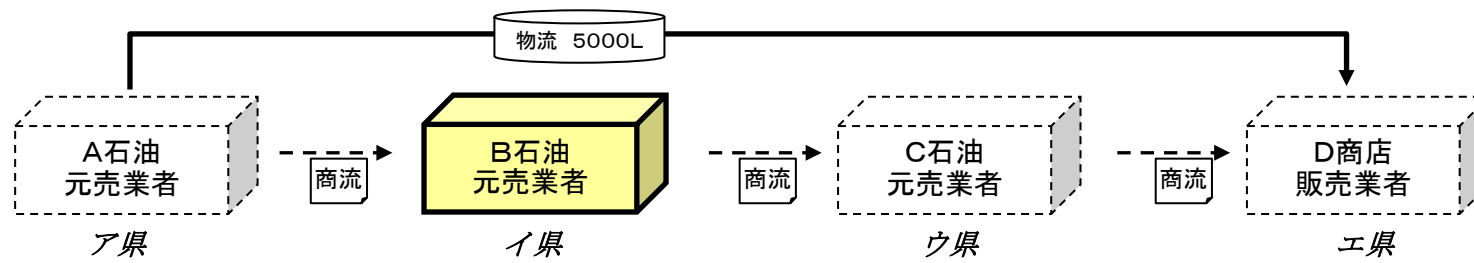

16号の39様式
記載不要

16号の10様式別表
記載不要

16号の37様式
記載不要

16号の41様式別表1		
特徴者氏名	B石油株式会社	
平成	30年	12月分
引渡しを行った者の氏名	引渡し者の事務所所在地	引取数量
A石油株式会社	ア県	5000 0
計		

16号の41様式別表2
記載不要

16号の41様式別表5		
特徴者氏名	B石油株式会社	
平成	30年	12月分
引取りを行った者の氏名	引取り者の事務所所在地	引渡数量
C石油株式会社	ウ県	5000 0
計		

16号の41様式別表6
記載不要

持ち届け パターン1記載例 (C石油が記載する報告書・申告書)

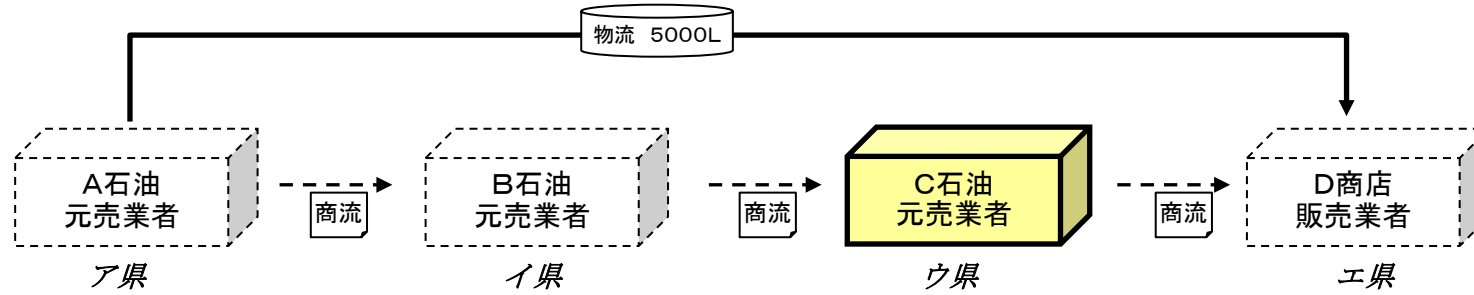

16号の39様式
記載不要

16号の37様式
記載不要

16号の10様式別表

特徴者氏名	C石油株式会社		
特徴者所在地	ウ県××市～		
平成 30年 12月分			
納入を受けた者		納入数量	納入を行った者
名称	納入地		
D商店 下町SS	エ県××市～	5000	A石油××油槽所
		0	
計			

16号の41様式別表1

特徴者氏名	C石油株式会社	
平成 30年 12月分		
引渡しを行った者の氏名	引渡し者の事務所所在地	引取数量
B石油株式会社	イ県	5000 0
計		

16号の41様式別表2
記載不要

16号の41様式別表5

特徴者氏名	C石油株式会社	
平成 30年 12月分		
引取りを行った者の氏名	引渡者の事務所所在地	引渡数量
D商店	エ県	5000 0
計		

16号の41様式別表6
記載不要

持ち届け パターン2
元売間取引

- ・A石油→B石油→C石油→D商店 という商流の取引で、実際の物流はA石油からD商店へ納入された以下のケースの場合。
- ・報告する義務があるのが「A石油」、申告の義務があるのが特別徴収義務者である「C石油」、納入地は「D商店」である場合。

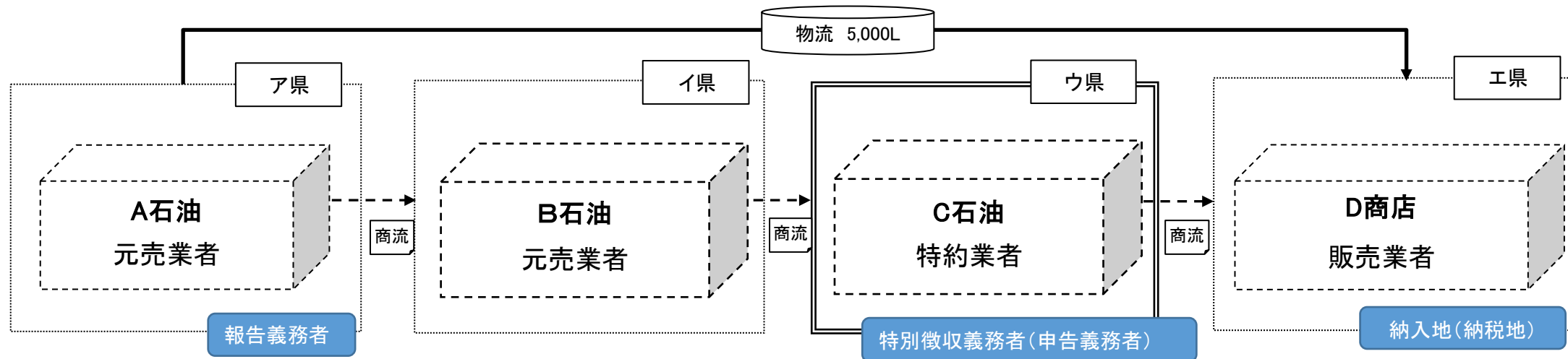

・各社が報告・申告時に記載する業者名と提出先は以下の通り。

分類	報告・申告様式	A石油		B石油		C石油	
		様式に記載する業者名	提出先	様式に記載する業者名	提出先	様式に記載する業者名	提出先
報告	16号の37様式	引取りを行った者=B石油 納入を受けた者 =D商店	E県	-	-	-	-
	16号の39様式	納入を行った事務所 または事業所=A石油		-	-	-	-
	16号の41様式別表1	-	-	引渡しを行った者=A石油	I県	引渡しを行った者=B石油	U県
	16号の41様式別表2	-	-	-	-	-	-
	16号の41様式別表5	引取りを行った者=B石油	A県	引取りを行った者=C石油	I県	引取りを行った者=D商店	U県
	16号の41様式別表6	納入を受けた者 =D商店		-	-	-	-
申告	16号の10様式別表	-	-	-	-	納入を受けたもの=D商店 納入を行ったもの=A石油	E県

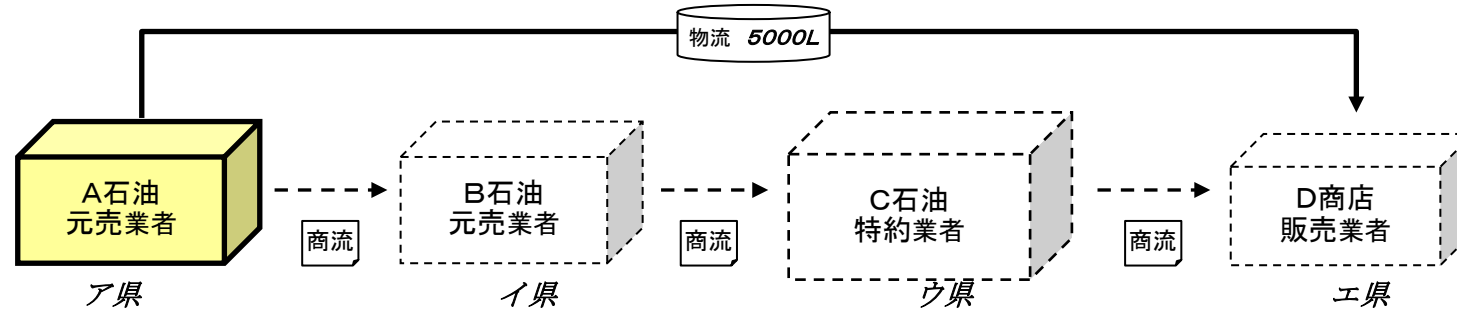

16号の39様式

氏名又は名称	A石油株式会社	
住所所在地	ア県××市～	
	平成 30年	12月分
納入を行った事務所または事業所		
名称	所在地	納入数量
A石油 ××油槽所	ア県××市～	5000
		0
計		

16号の10様式別表

記載不要

16号の37様式

氏名又は名称	A石油株式会社				
住所所在地	ア県××市～				
	平成 30年	12月分			
引取りを行った者					
			納入を受けた者の事務所		
氏名または名称	住所所在地	引渡数量	名称	所在地	納入数量
B石油株式会社	イ県××市～	5000	D商店 下町SS	エ県××市～	5000
		0			0
計					

16号の41様式別表1

記載不要

16号の41様式別表2

記載不要

16号の41様式別表5

特徴者氏名	A石油株式会社	
	平成 30年	12月分
引取りを行った者の氏名	引取り者の事務所所在地	引渡し数量
B石油株式会社	イ県	5000
		0
計		

16号の41様式別表6

特徴者氏名	A石油株式会社	
	平成 30年	12月分
納入を受けた者の氏名	納入を受けた者の事務所所在地	納入数量
D商店	エ県	5000
		0
計		

持ち届け パターン2記載例 (B石油が記載する報告書・申告書)

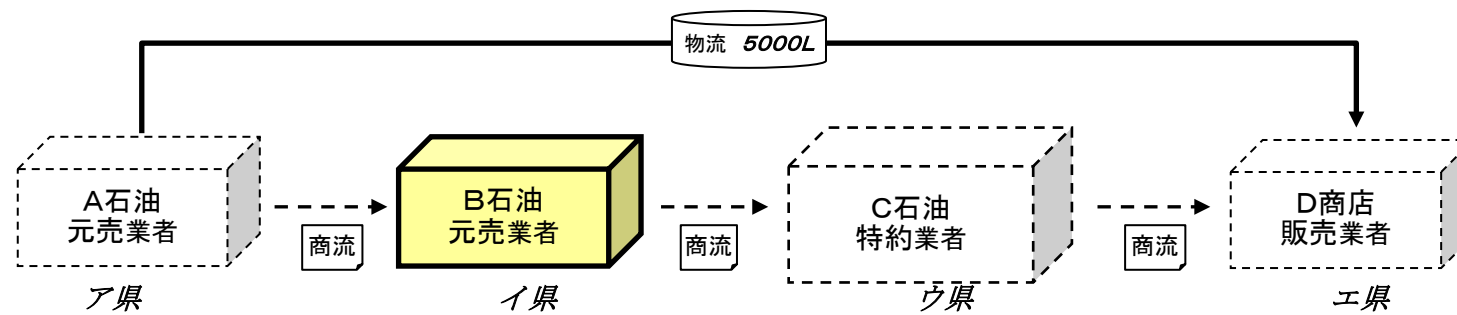

16号の39様式

記載不要

16号の37様式

記載不要

16号の10様式別表

記載不要

16号の41様式別表1

特徴者氏名	B石油株式会社	
平成 30 年 12 月分		
引渡しを行った者の氏名	引渡し者の事務所所在地	引取数量
A石油株式会社	ア県	5000 0
計		

16号の41様式別表2

記載不要

16号の41様式別表5

特徴者氏名	B石油株式会社	
平成 30 年 12 月分		
引取りを行った者の氏名	引取り者の事務所所在地	引渡数量
C石油株式会社	ウ県	5000 0
計		

16号の41様式別表6

記載不要

持ち届け パターン2記載例 (C石油が記載する報告書・申告書)

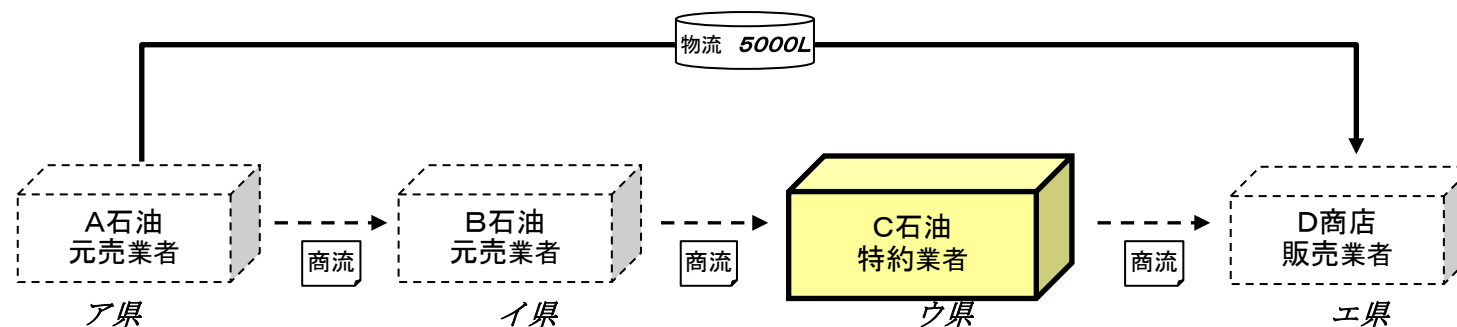

16号の39様式

記載不要

16号の37様式

記載不要

16号の10様式別表

特徴者氏名	C石油株式会社		
特徴者所在地	ウ県××市～		
平成 30年 12月分			
納入を受けた者	納入数量	納入を行った者	
名称	納入地		
D商店 下町SS	エ県××市～	5000	A石油××油槽所
		0	
計			

16号の41様式別表1

特徴者氏名	C石油株式会社	
平成 30年 12月分		
引渡しを行った者の氏名	引渡しの事務所所在地	引取数量
B石油株式会社	イ県	5000 0
計		

16号の41様式別表2

記載不要

16号の41様式別表5

特徴者氏名	C石油株式会社	
平成 30年 12月分		
引取りを行った者の氏名	引渡者の事務所所在地	引渡数量
D商店	エ県	5000 0
計		

16号の41様式別表6

記載不要

持ち届け パターン3
元売間取引

- ・A石油→B石油→自動車の保有者 という商流の取引で、実際の物流はA石油からB石油へ納入されその後自動車の保有者に販売した下のケースの場合。
- ・報告する義務があるのが「A石油」、「B石油」申告の義務があるのが特別徴収義務者である「B石油」、納入地は「自動車の保有者」である場合。

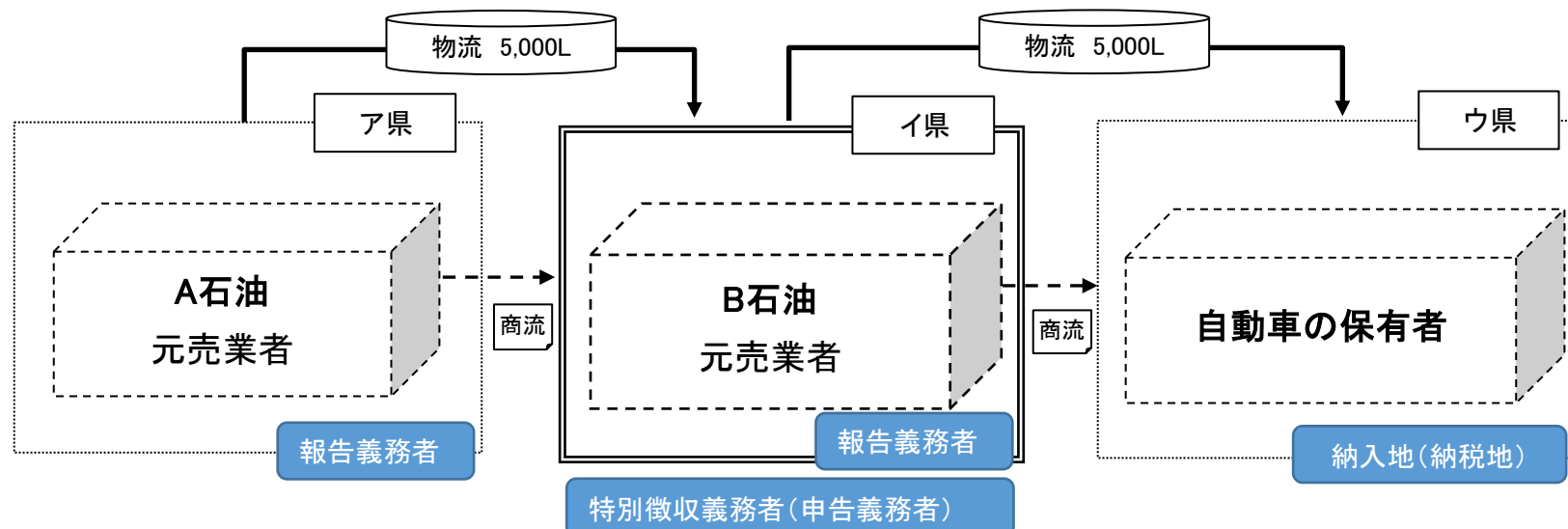

・各社が報告・申告時に記載する業者名と提出先は以下の通り。

分類	報告・申告様式	A石油		B石油	
		様式に記載する業者名	提出先	様式に記載する業者名	提出先
報告	16号の37様式	引取りを行った者=B石油 納入を受けた者 =B石油	イ県	引取りを行った者=自保者 納入を受けた者 =自保者	ウ県
	16号の39様式	納入を行った事務所 または事業所=A石油		納入を行った事務所 または事業所=B石油	
	16号の41様式別表1	-	-	引渡しを行った者=A石油	イ県
	16号の41様式別表2	-	-	納入を行った者=A石油	
	16号の41様式別表5	引取りを行った者=B石油	ア県	引取りを行った者=自保者	
	16号の41様式別表6	納入を受けた者 =B石油		納入を受けた者 =自保者	
申告	16号の10様式別表	納入を受けたもの=B石油 納入を行ったもの=A石油	イ県	納入を受けたもの=自保者 納入を行ったもの=B石油	ウ県

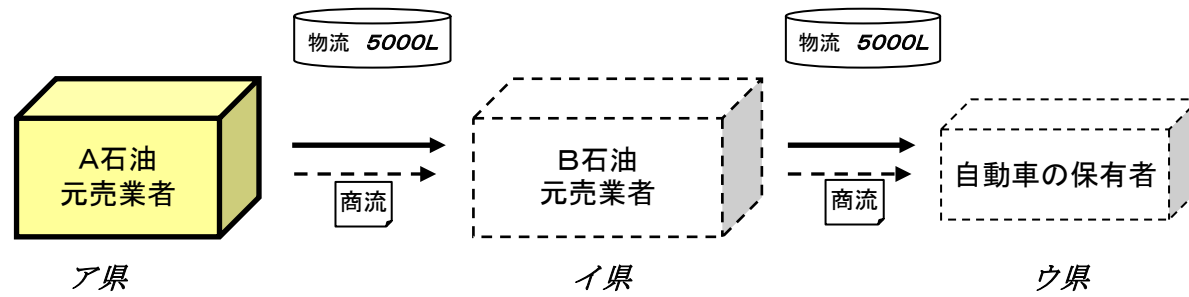

16号の41様式別表1

記載不要

16号の41様式別表2

記載不要

16号の39様式

氏名又は名称	A石油株式会社	
住所所在地	ア県××市～	
平成 30年 12月分		
納入を行った事務所または事業所		
名称	所在地	納入数量
A石油 ××油槽所	ア県××市～	5000
		0
計		

16号の10様式別表

特徴者氏名	A石油株式会社		
特徴者所在地	ア県××市～		
平成 30年 12月分			
納入を受けた者	納入数量	納入を行った者	
氏名または名称	納入地		
B石油 ××油槽所	イ県××市～	5000	A石油××油槽所
		5000	
計			

16号の41様式別表5

特徴者氏名	A石油株式会社	
平成 30年 12月分		
引取りを行った者の氏名	引渡者の事務所所在地	引渡数量
B石油株式会社	イ県	5000
		0
計		

16号の37様式

氏名又は名称	A石油株式会社				
住所所在地	ア県××市～				
平成 30年 12月分					
引取りを行った者					
	納入を受けた者の事務所				
氏名または名称	住所所在地	引渡数量	名称	所在地	納入数量
B石油株式会社	イ県××市～	5000	B石油 ××油槽所	イ県××市～	5000
		0			0
計					

16号の41様式別表6

特徴者氏名	A石油株式会社	
平成 30年 12月分		
納入を受けた者の氏名	納入を受けた者の事務所所在地	納入数量
B石油株式会社	イ県	5000
		0
計		

持ち届け パターン3記載例 (B石油が記載する報告書・申告書)

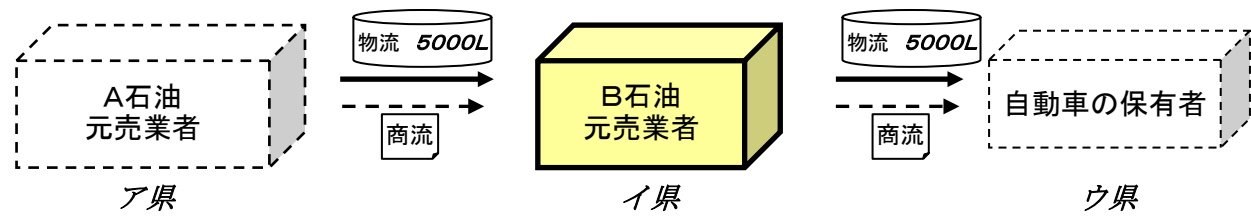

16号の39様式

氏名又は名称	B石油株式会社	
住所所在地	I県××市～	
平成 30年 12月分		
納入を行った事務所または事業所		
名称	所在地	納入数量
B石油 ××油槽所	I県××市～	5000
		0
計		

16号の10様式別表

特徴者氏名	B石油株式会社		
特徴者所在地	I県××市～		
平成 30年 12月分			
納入を受けた者		納入数量	納入を行った者
氏名または名称	納入地		
自動車の保有者	U県××市～	5000	B石油××油槽所
		0	
計			

16号の37様式

氏名又は名称	B石油株式会社				
住所所在地	I県××市～				
平成 30年 12月分					
引取りを行った者					
			納入を受けた者の事務所		
氏名または名称	住所所在地	引渡数量	名称	所在地	納入数量
自動車の保有者	U県××市～	5000	自動車の保有者	U県××市～	5000
		0			0
計					

16号の41様式別表1

特徴者氏名	B石油株式会社	
平成 30年 12月分		
引渡しを行った者の氏名	引渡し者の事務所所在地	引取数量
A石油株式会社	A県	5000
		0
計		

16号の41様式別表2

特徴者氏名	B石油株式会社	
平成 30年 12月分		
納入を行った者の氏名	納入者の事務所所在地	納入数量
A石油株式会社	A県	5000
		0
計		

16号の41様式別表5

特徴者氏名	B石油株式会社	
平成 30年 12月分		
引取りを行った者の氏名	引渡者の事務所所在地	引渡数量
自動車の保有者	U県	5000
		0
計		

16号の41様式別表6

特徴者氏名	B石油株式会社	
平成 30年 12月分		
納入を受けた者の氏名	納入を受けた者の事務所所在地	納入数量
自動車の保有者	U県	5000
		0
計		

持ち届け パターン4

- ・A石油→B石油→C石油→D石油→E商店という商流の取引で、実際の物流はA石油からE商店へ納入された以下のケースの場合。
- ・報告する義務があるのが「A石油」、申告の義務があるのが特別徴収義務者である「B石油」、納入地は「E商店」である場合。

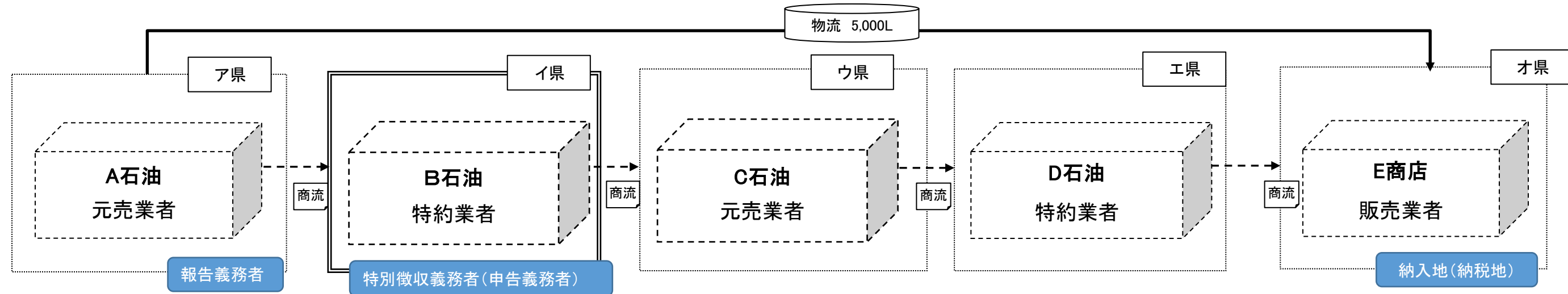

・各社が報告・申告時に記載する業者名と提出先は以下の通り。

分類	報告・申告様式	A石油		B石油		C石油		D石油	
		様式に記載する業者名	提出先	様式に記載する業者名	提出先	様式に記載する業者名	提出先	様式に記載する業者名	提出先
報告	16号の37様式	引取りを行った者=B石油 納入を受けた者 =E商店	オ県	-	-	-	-	-	-
	16号の39様式	納入を行った事務所 または事業所=A石油	-	-	-	-	-	-	-
	16号の41様式別表1	-	-	引渡しを行った者=A石油	イ県	引渡しを行った者=B石油	ウ県	引渡しを行った者=C石油	エ県
	16号の41様式別表2	-	-	-	-	-	-	-	-
	16号の41様式別表5	引取りを行った者=B石油	ア県	引取りを行った者=C石油	イ県	引取りを行った者=D石油	ウ県	引取りを行った者=E商店	エ県
	16号の41様式別表6	納入を受けた者 =E商店	-	-	-	-	-	-	-
申告	16号の10様式別表	-	-	納入を受けたもの=E商店 納入を行ったもの=A石油	オ県	-	-	-	-

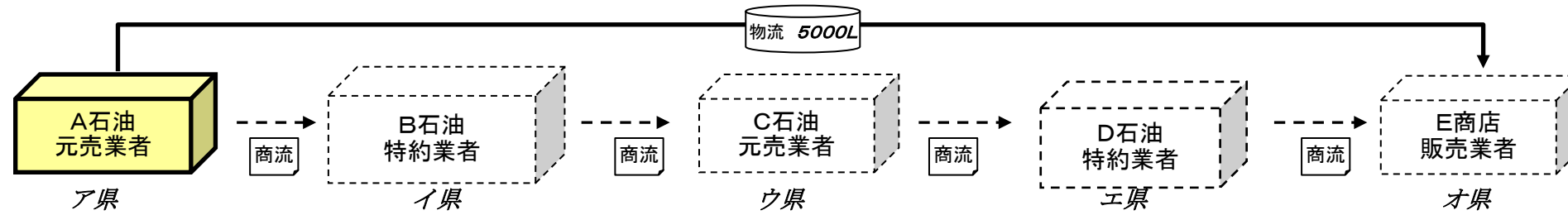

16号の39様式

氏名又は名称	A石油株式会社	
住所所在地	ア県××市～	
	平成 30年	12月分
納入を行った事務所または事業所		
名称	所在地	納入数量
A石油 ××油槽所	ア県××市～	5000
		0
計		

16号の10様式別表

記載不要

16号の41様式別表1

記載不要

16号の41様式別表2

記載不要

16号の41様式別表5

特徴者氏名	A石油株式会社	
	平成 30年	12月分
引取りを行った者の氏名	引渡者の事務所所在地	引渡数量
B石油株式会社	イ県	5000
		0
計		

16号の41様式別表6

特徴者氏名	A石油株式会社	
	平成 30年	12月分
納入を受けた者の氏名	納入を受けた者の事務所所在地	納入数量
E商店	オ県	5000
		0
計		

16号の37様式

氏名又は名称	A石油株式会社				
住所所在地	ア県××市～				
	平成 30年	12月分			
引取りを行った者					
			納入を受けた者の事務所		
氏名または名称	住所所在地	引渡数量	名称	所在地	納入数量
B石油株式会社	イ県××市～	5000	E商店 下町SS	オ県××市～	5000
		0			0
計					

持ち届け パターン4記載例 (B石油が記載する報告書・申告書)

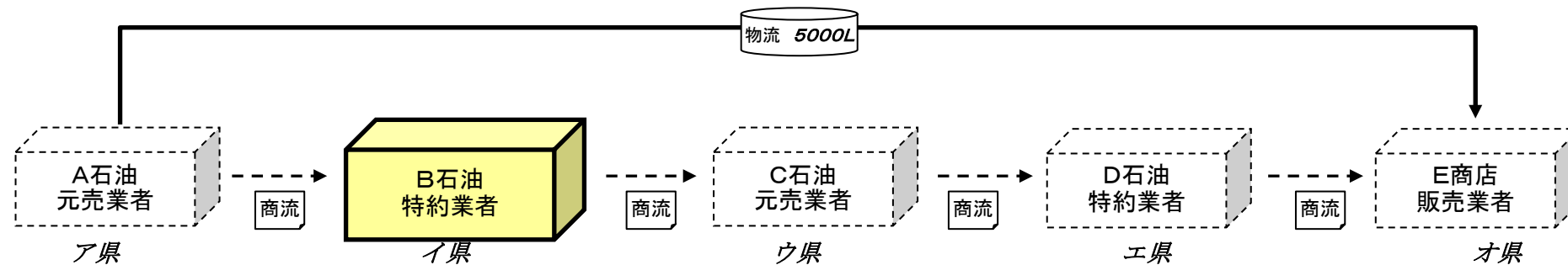

16号の10様式別表

特徴者氏名	B石油株式会社		
特徴者所在地	イ県××市～		
平成 30年 12月分			
納入を受けた者 名称	納入地	納入数量	納入を行った者
E商店 下町SS	オ県××市～	5000	A石油××油槽所
		0	
計			

16号の41様式別表1

特徴者氏名	B石油株式会社	
平成 30年 12月分		
引渡しを行った者の氏名	引渡し者の 事務所所在地	引取数量
A石油株式会社	ア県	5000 0
計		

16号の41様式別表2

記載不要

16号の41様式別表5

特徴者氏名	B石油株式会社	
平成 30年 12月分		
引取りを行った者の氏名	引取り者の 事務所所在地	引渡数量
C石油株式会社	ウ県	5000 0
計		

16号の41様式別表6

記載不要

持ち届け パターン4記載例 (C石油が記載する報告書・申告書)

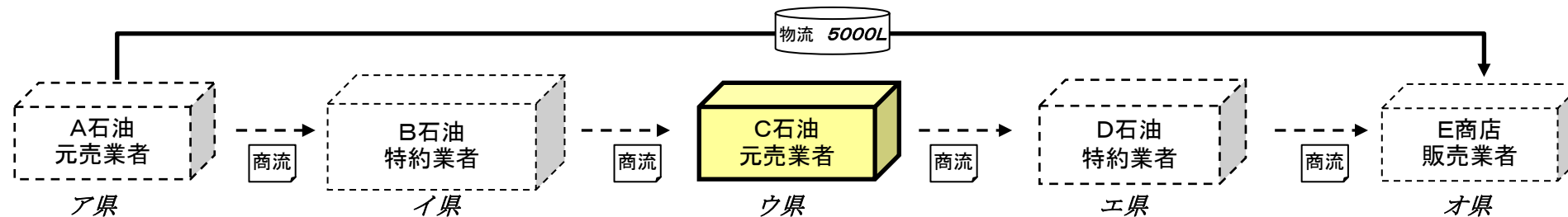

16号の10様式別表
記載不要

16号の39様式
記載不要

16号の37様式
記載不要

16号の41様式別表1

特徴者氏名 C石油株式会社		
平成 30年 12月分		
引渡しを行った者の氏名	引渡し者の事務所所在地	引取数量
B石油株式会社	イ県	5000 5000
計		

16号の41様式別表2
記載不要

16号の41様式別表5

特徴者氏名 C石油株式会社		
平成 30年 12月分		
引取りを行った者の氏名	引取り者の事務所所在地	引渡数量
D石油株式会社	エ県	5000 5000
計		

16号の41様式別表6
記載不要

持ち届け パターン4記載例 (D石油が記載する報告書・申告書)

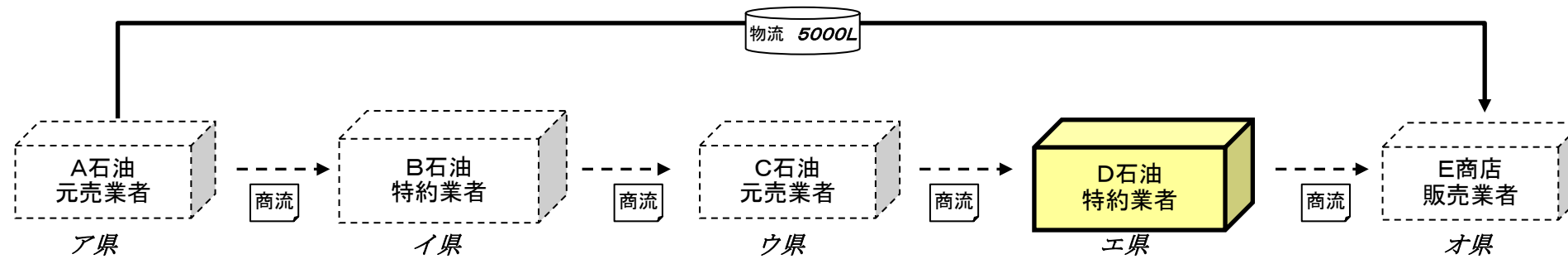

16号の10様式別表

記載不要

16号の41様式別表1

特徴者氏名	D石油株式会社	
平成 30 年 12 月分		
引渡しを行った者の氏名	引渡し者の事務所所在地	引取数量
C石油株式会社	ウ県	5000 5000
計		

16号の41様式別表2

記載不要

16号の41様式別表5

特徴者氏名	D石油株式会社	
平成 30 年 12 月分		
引取りを行った者の氏名	引取り者の事務所所在地	引渡数量
E商店	オ県	5000 5000
計		

16号の41様式別表6

記載不要

持ち届け パターン5

- ・A石油→B石油→C石油→D商店 という商流の取引で、実際の物流はA石油からD商店へ納入された以下のケースの場合。
- ・報告する義務があるのが「A石油」、申告の義務があるのが特別徴収義務者である「B石油」、納入地は「D商店」である場合。

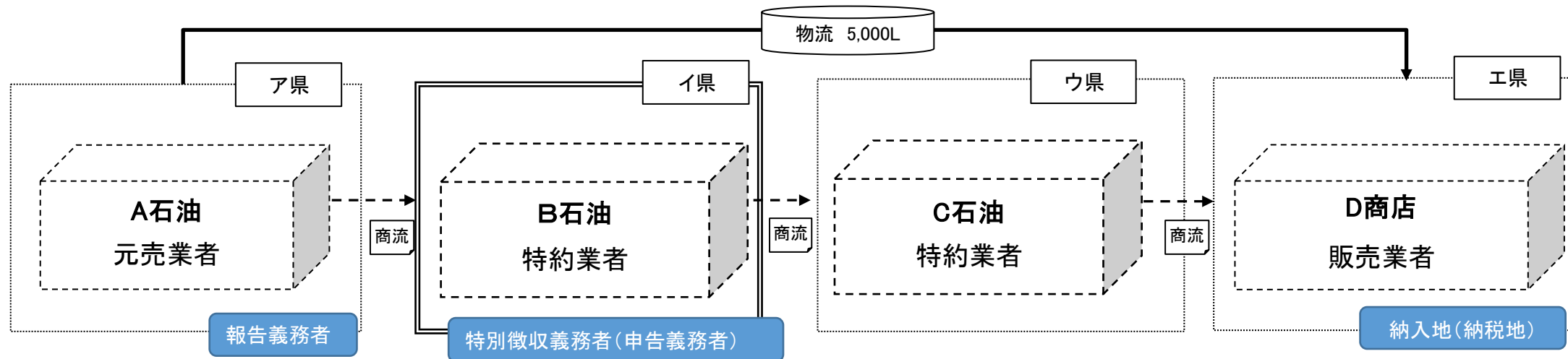

・各社が報告・申告時に記載する業者名と提出先は以下の通り。

分類	報告・申告様式	A石油		B石油		C石油	
		様式に記載する業者名	提出先	様式に記載する業者名	提出先	様式に記載する業者名	提出先
報告	16号の37様式	引取りを行った者=B石油 納入を受けた者 =D商店	E県	-	-	-	-
	16号の39様式	納入を行った事務所 または事業所=A石油		-	-	-	-
	16号の41様式別表1	-	-	引渡しを行った者=A石油	I県	引渡しを行った者=B石油	U県
	16号の41様式別表2	-	-	-	-	-	-
	16号の41様式別表5	引取りを行った者=B石油	A県	引取りを行った者=C石油	I県	引取りを行った者=D商店	U県
	16号の41様式別表6	納入を受けた者 =D商店		-		-	
申告	16号の10様式別表	-	-	納入を受けたもの=D商店 納入を行ったもの=A石油	E県	-	-

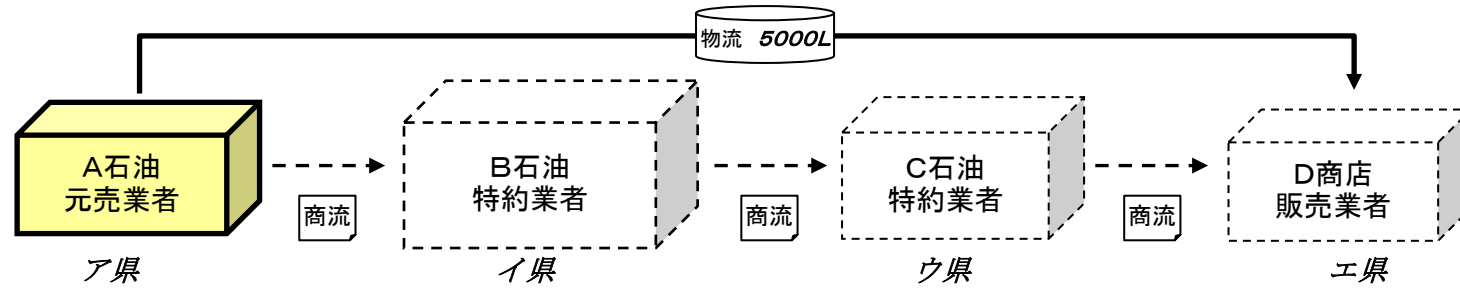

16号の39様式

氏名又は名称	A石油株式会社	
住所所在地	A県××市～	
	平成 30年 12月分	
納入を行った事務所または事業所		
名称	所在地	納入数量
A石油 ××油槽所	A県××市～	5000
		0
計		

16号の10様式別表

記載不要

16号の41様式別表1

記載不要

16号の41様式別表2

記載不要

16号の41様式別表5

特徴者氏名	A石油株式会社	
	平成 30年 12月分	
引取りを行った者の氏名	引渡者の事務所所在地	引渡数量
B石油株式会社	I県	5000
		0
計		

16号の37様式

氏名又は名称	A石油株式会社				
住所所在地	A県××市～				
	平成 30年 12月分				
引取りを行った者			納入を受けた者の事務所		
氏名または名称	住所所在地	引渡数量	名称	所在地	納入数量
B石油株式会社	I県××市～	5000	D商店 下町SS	E県××市～	5000
		0			0
計					

16号の41様式別表6

特徴者氏名	A石油株式会社	
	平成 30年 12月分	
納入を受けた者の氏名	納入を受けた者の事務所所在地	納入数量
D商店	E県	5000
		0
計		

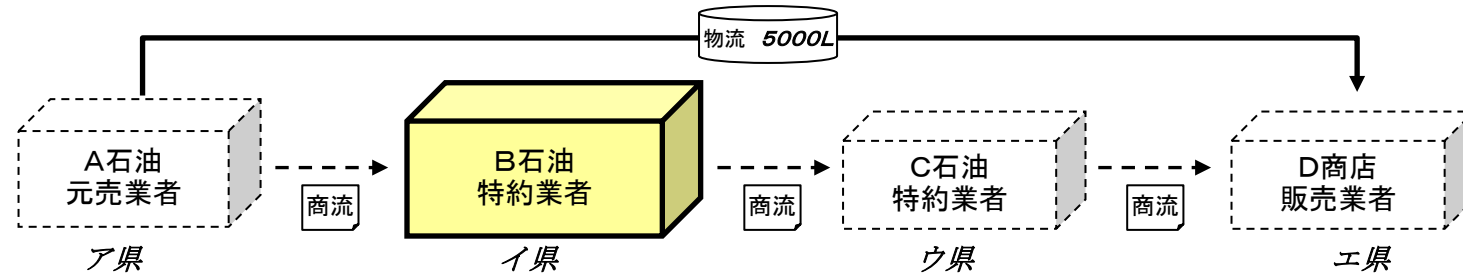

16号の10様式別表

特徴者氏名	B石油株式会社		
特徴者所在地	イ県××市～		
平成 30年 12月分			
納入を受けた者		納入数量	納入を行った者
名称	納入地		
D商店 下町SS	エ県××市～	5000	A石油××油槽所
		0	
計			

16号の41様式別表1

特徴者氏名	B石油株式会社	
平成 30年 12月分		
引渡しを行った者の氏名	引渡し者の事務所所在地	引取数量
A石油株式会社	ア県	5000 0
計		

16号の41様式別表2

記載不要

16号の41様式別表5

特徴者氏名	B石油株式会社	
平成 30年 12月分		
引取りを行った者の氏名	引取り者の事務所所在地	引渡数量
C石油株式会社	ウ県	5000 0
計		

16号の41様式別表6

記載不要

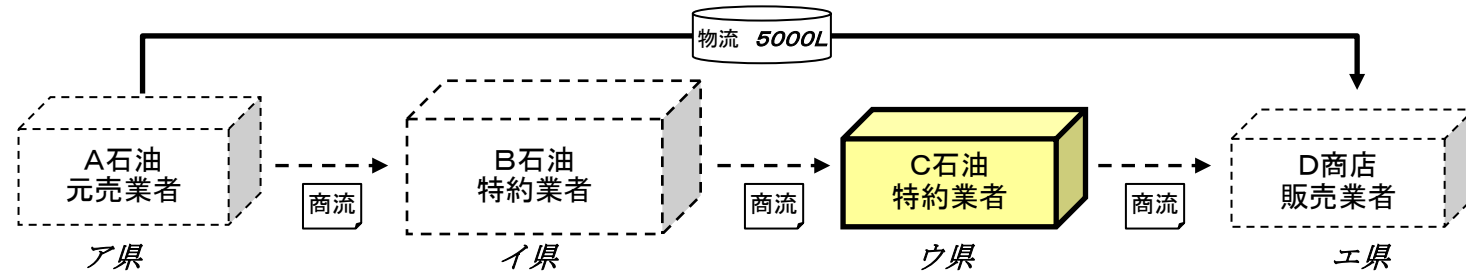

16号の10様式別表

記載不要

16号の41様式別表1

特徴者氏名	C石油株式会社	
平成 30 年 12 月分		
引渡しを行った者の氏名	引渡し者の事務所所在地	引取数量
B石油株式会社	イ県	5000 5000
計		

16号の41様式別表2

記載不要

16号の41様式別表5

特徴者氏名	C石油株式会社	
平成 30 年 12 月分		
引取りを行った者の氏名	引取り者の事務所所在地	引渡数量
D商店	エ県	5000 5000
計		

16号の41様式別表6

記載不要

持ち届け パターン6

- ・A石油→B石油→C商店→D商店 という商流の取引で、実際の物流はA石油からD商店へ納入された以下のケースの場合。
- ・報告する義務があるのが「A石油」、申告の義務があるのが特別徴収義務者である「B石油」、納入地は「D商店」である場合。

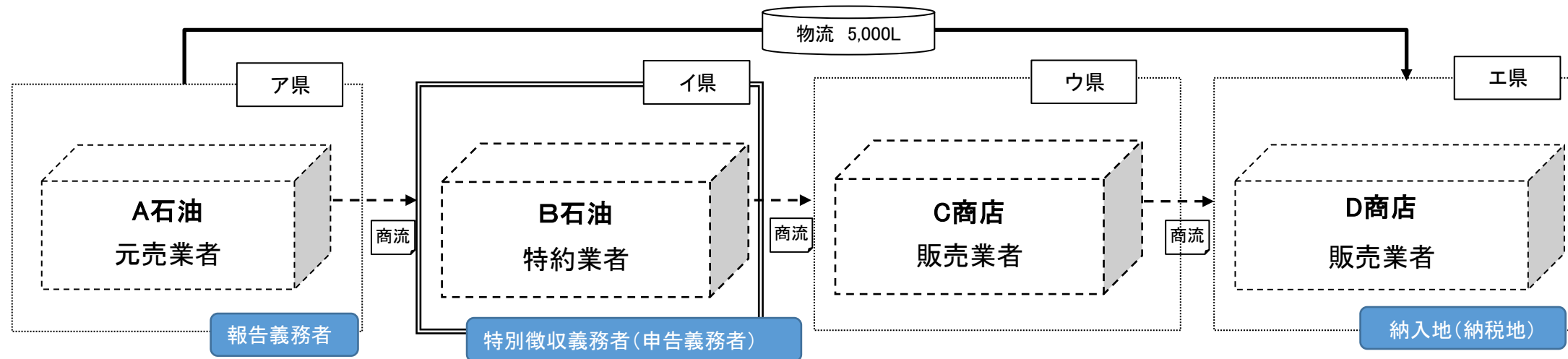

- ・各社が報告・申告時に記載する業者名と提出先は以下の通り。

分類	報告・申告様式	A石油		B石油	
		様式に記載する業者名	提出先	様式に記載する業者名	提出先
報告	16号の37様式	引取りを行った者=B石油 納入を受けた者 =D商店	エ県	-	-
	16号の39様式	納入を行った事務所 または事業所=A石油		-	-
	16号の41様式別表1	-	-	引渡しを行った者=A石油	イ県
	16号の41様式別表2	-	-	-	-
	16号の41様式別表5	引取りを行った者=B石油	ア県	引取りを行った者=C商店	イ県
	16号の41様式別表6	納入を受けた者 =D商店		-	-
申告	16号の10様式別表	-	-	納入を受けたもの=D商店 納入を行ったもの=A石油	エ県

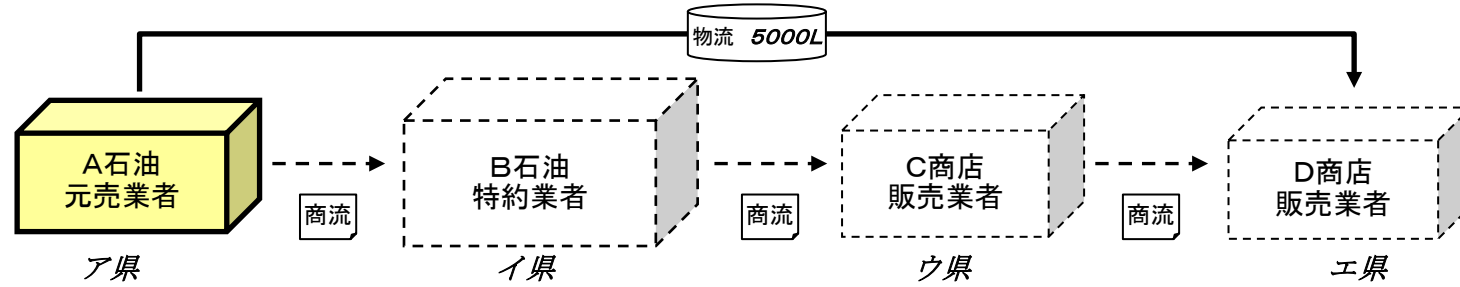

16号の39様式

氏名又は名称	A石油株式会社	
住所所在地	ア県××市～	
	平成 30年 12月分	
納入を行った事務所または事業所		
名称	所在地	納入数量
A石油 ××油槽所	ア県××市～	5000
		0
計		

16号の10様式別表

記載不要

16号の41様式別表1

記載不要

16号の41様式別表2

記載不要

16号の41様式別表5

特徴者氏名	A石油株式会社	
	平成 30年 12月分	
引取りを行った者の氏名	引渡者の 事務所所在地	引渡数量
B石油株式会社	イ県	5000
		0
計		

16号の37様式

氏名又は名称	A石油株式会社				
住所所在地	ア県××市～				
	平成 30年 12月分				
引取りを行った者			納入を受けた者の事務所		
氏名または名称	住所所在地	引渡数量	名称	所在地	納入数量
B石油株式会社	イ県××市～	5000	D商店 下町SS	エ県××市～	5000
		0			0
計					

16号の41様式別表6

特徴者氏名	A石油株式会社	
	平成 30年 12月分	
納入を受けた者の氏名	納入を受けた者 の事務所所在地	納入数量
D商店	エ県	5000
		0
計		

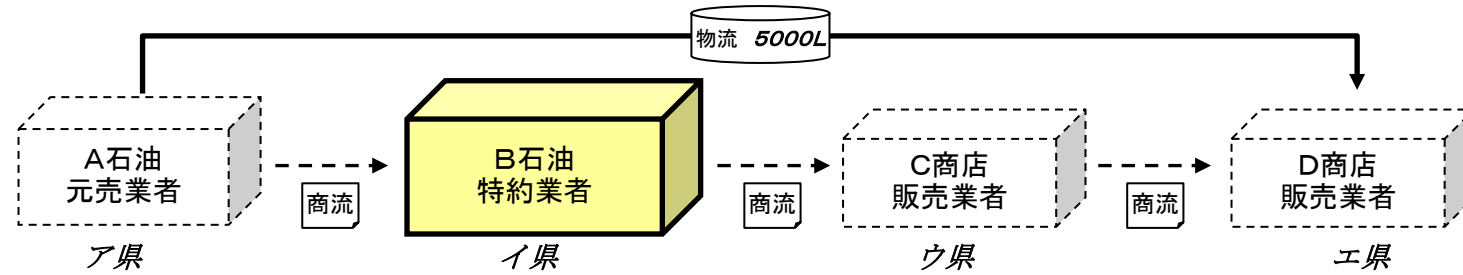

16号の10様式別表

特徴者氏名	B石油株式会社		
特徴者所在地	I県××市～		
平成 30年 12月分			
納入を受けた者		納入数量	納入を行った者
名称	納入地		
D商店 下町SS	E県××市～	5000	A石油××油槽所
		0	
計			

16号の41様式別表1

特徴者氏名	B石油株式会社	
平成 30年 12月分		
引渡しを行った者の氏名	引渡し者の事務所所在地	引取数量
A石油株式会社	A県	5000 0
計		

16号の41様式別表2

記載不要

16号の41様式別表5

特徴者氏名	B石油株式会社	
平成 30年 12月分		
引取りを行った者の氏名	引取り者の事務所所在地	引渡数量
C商店	U県	5000 0
計		

16号の41様式別表6

記載不要

持ち届け パターン7

- ・A石油→B石油→C商店 という商流の取引で、実際の物流はA石油からC商店へ納入された以下のケースの場合。
- ・報告する義務があるのが「A石油」、申告の義務があるのが特別徴収義務者である「B石油」、納入地は「C商店」である場合。

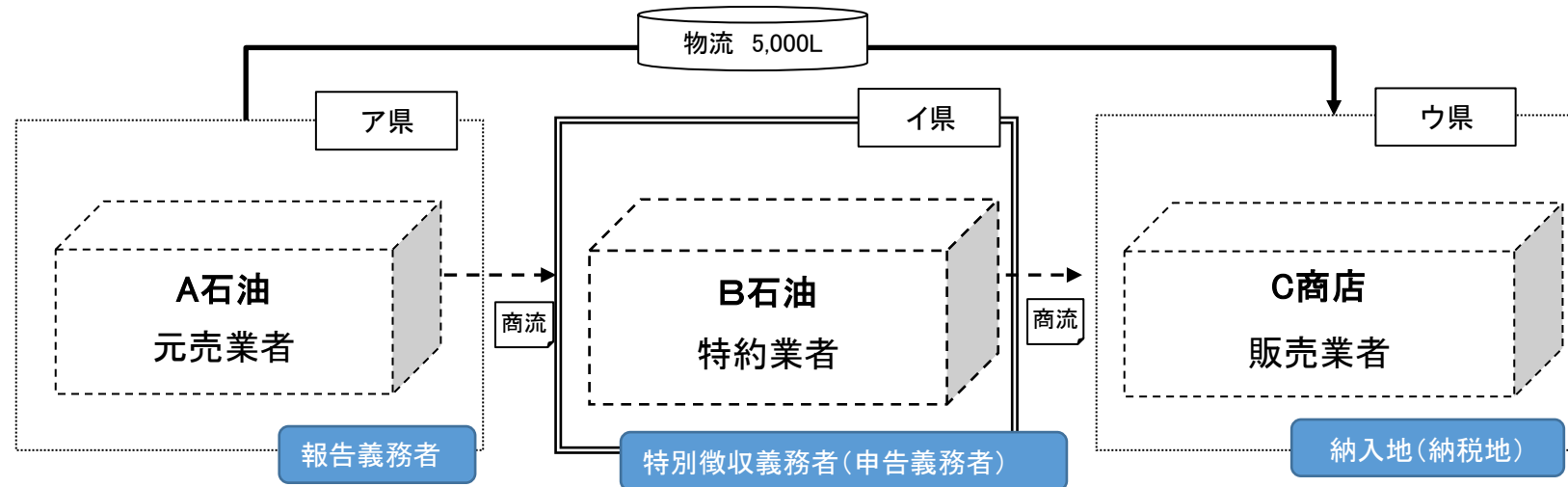

- ・各社が報告・申告時に記載する業者名と提出先は以下の通り。

分類	報告・申告様式	A石油		B石油	
		様式に記載する業者名	提出先	様式に記載する業者名	提出先
報告	16号の37様式	引取りを行った者=B石油 納入を受けた者 =C商店	ウ県	-	-
	16号の39様式	納入を行った事務所 または事業所=A石油		-	-
	16号の41様式別表1	-	-	引渡しを行った者=A石油	イ県
	16号の41様式別表2	-	-	-	-
	16号の41様式別表5	引取りを行った者=B石油	ア県	引取りを行った者=C商店	イ県
	16号の41様式別表6	納入を受けた者 =C商店		-	-
申告	16号の10様式別表	-	-	納入を受けたもの=C商店 納入を行ったもの=A石油	ウ県

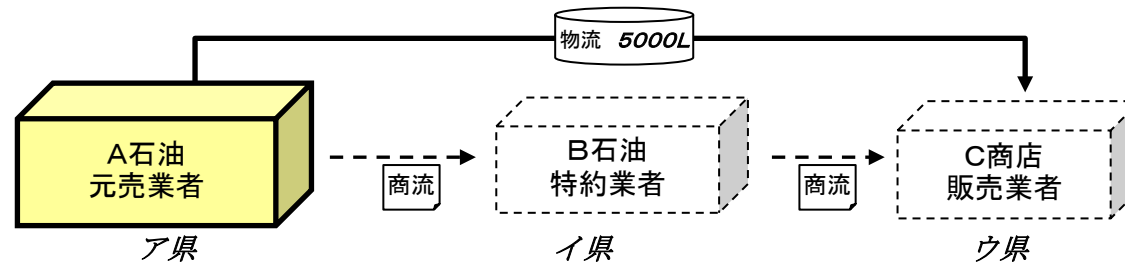

16号の10様式別表

記載不要

16号の41様式別表1

記載不要

16号の37様式

氏名又は名称	A石油株式会社				
住所所在地	ア県××市～				
	平成 30年 12月分				
引取りを行った者	納入を受けた者の事務所				
氏名または名称	住所所在地	引渡数量	名称	所在地	納入数量
B石油株式会社	イ県××市～	5000	C商店 下町SS	ウ県××市～	5000
		0			0
計					

16号の41様式別表2

記載不要

16号の41様式別表5

特徴者氏名	A石油株式会社	
	平成 30年 12月分	
引取りを行った者の氏名	引渡者の事務所所在地	引渡数量
B石油株式会社	イ県	5000
		0
計		

16号の39様式

氏名又は名称	A石油株式会社	
住所所在地	ア県××市～	
	平成 30年 12月分	
納入を行った事務所または事業所	名称	
	所在地	納入数量
A石油 ××油槽所	ア県××市～	5000
		0
計		

16号の41様式別表6

特徴者氏名	A石油株式会社	
	平成 30年 12月分	
納入を受けた者の氏名	納入を受けた者の事務所所在地	納入数量
C商店	ウ県	5000
		0
計		

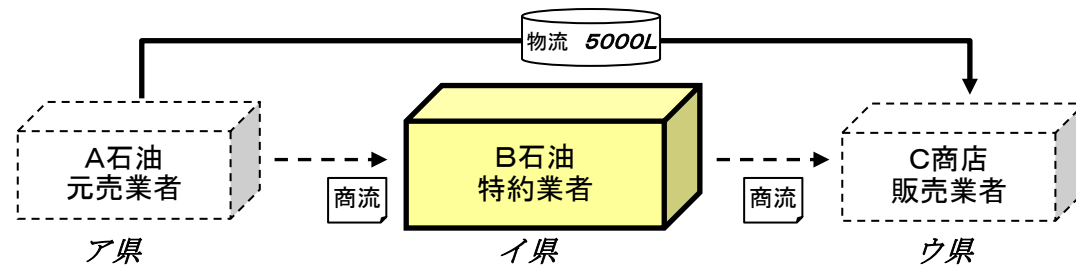

16号の10様式別表

特徴者氏名		B石油株式会社	
特徴者所在地		イ県××市～	
平成 30年 12月分			
納入を受けた者 名称		納入数量	納入を行った者
C商店 下町SS		5000	A石油××油槽所
		0	
計			

16号の41様式別表1

特徴者氏名		B石油株式会社	
平成 30年 12月分			
引渡しを行った者の氏名	引渡し者の 事務所所在地	引取り数量	
A石油株式会社	ア県	5000 0	
計			

16号の41様式別表2

記載不要

16号の41様式別表5

特徴者氏名		B石油株式会社	
平成 30年 12月分			
引取りを行った者の氏名	引取り者の 事務所所在地	引渡数量	
C商店	ウ県	5000 0	
計			

16号の41様式別表6

記載不要

持ち届け パターン8

- ・A石油→B石油→C漁協 という商流の取引で、実際の物流はA石油からC漁協へ納入された以下のケースの場合。
- ・報告する義務があるのが「A石油」、申告の義務があるのが特別徴収義務者である「B石油」、納入地は「C漁協」である場合。
- ・ただし、C漁協は免税証による引取数量が5000リットルであった場合。

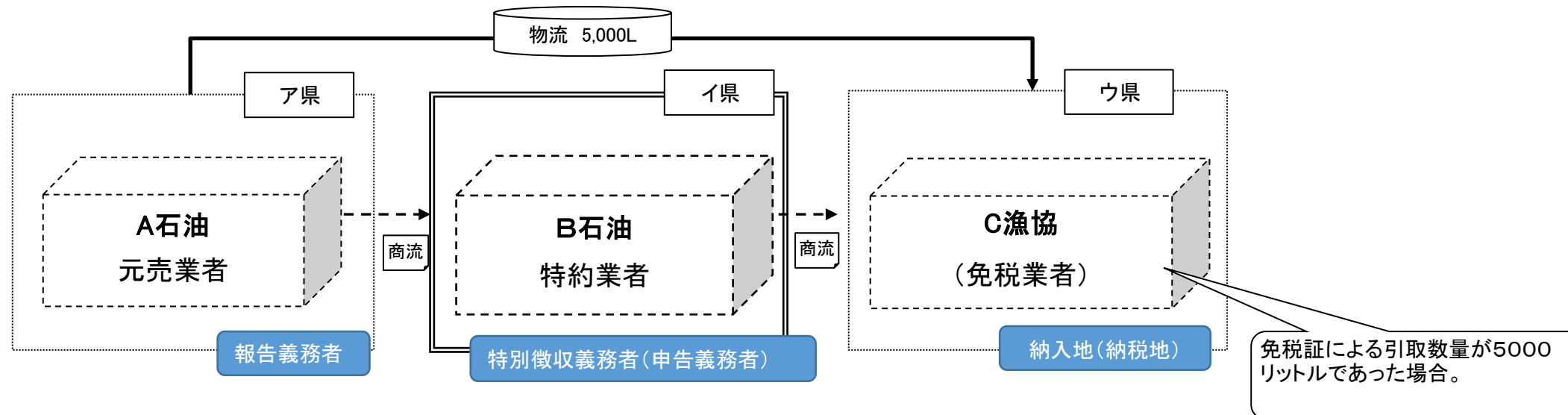

- ・各社が報告・申告時に記載する業者名と提出先は以下の通り。

分類	報告・申告様式	A石油		B石油	
		様式に記載する業者名	提出先	様式に記載する業者名	提出先
報告	16号の37様式	引取りを行った者=B石油 納入を受けた者=C漁協	ウ県	-	-
	16号の39様式	納入を行った事務所 または事業所=A石油		-	-
	16号の41様式別表1	-	-	引渡しを行った者=A石油	イ県
	16号の41様式別表2	-	-	-	-
	16号の41様式別表5	引取りを行った者=B石油	ア県	引取りを行った者=C漁協	イ県
	16号の41様式別表6	納入を受けた者=C漁協		-	-
申告	16号の10様式別表	-	-	納入を受けたもの=C漁協 納入を行ったもの=A石油	ウ県

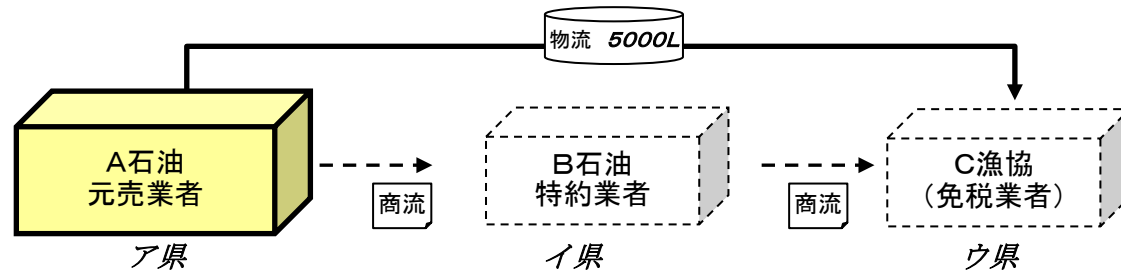

16号の10様式別表

記載不要

16号の41様式別表1

記載不要

16号の37様式

氏名又は名称	A石油株式会社				
住所所在地	ア県××市～				
	平成 30年 12月分				
引取りを行った者	納入を受けた者の事務所				
氏名または名称	住所所在地	引渡数量	名称	所在地	納入数量
B石油株式会社	イ県××市～	5000	C漁協 下町漁港	ウ県××市～	5000
		0			0
計					

16号の41様式別表2

記載不要

16号の41様式別表5

特徴者氏名	A石油株式会社	
	平成 30年 12月分	
引取りを行った者の氏名	引渡者の事務所所在地	引渡数量
B石油株式会社	イ県	5000
		0
計		

16号の39様式

氏名又は名称	A石油株式会社	
住所所在地	ア県××市～	
	平成 30年 12月分	
納入を行った事務所または事業所	納入数量	
名称	所在地	納入数量
A石油 ××油槽所	ア県××市～	5000
		0
計		

16号の41様式別表6

特徴者氏名	A石油株式会社	
	平成 30年 12月分	
納入を受けた者の氏名	納入を受けた者の事務所所在地	納入数量
C漁協	ウ県	5000
		0
計		

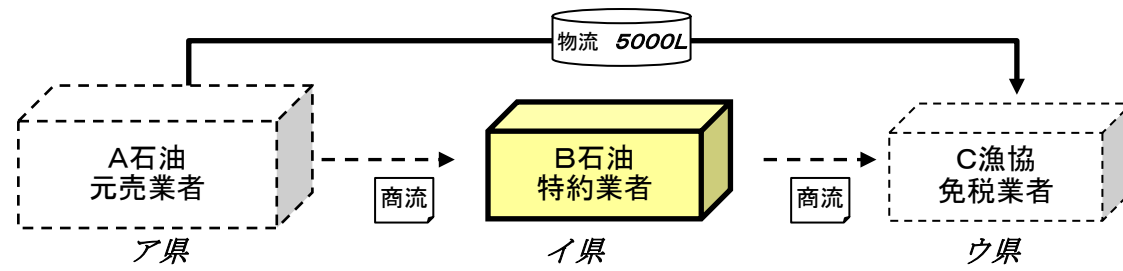

16号の10様式別表

特徴者氏名		B石油株式会社	
特徴者所在地		I県××市～	
平成 30年 12月分			
納入を受けた者		納入数量	納入を行った者
名称	納入地		
C漁協 下町漁港	U県××市～	5000	A石油××油槽所
		5000	
計			

免税証による控除数量が5000リットルであった場合。

16号の41様式別表1

特徴者氏名		B石油株式会社	
平成 30年 12月分			
引渡しを行った者の氏名	引渡し者の事務所所在地	引取り数量	
A石油株式会社	A県	5000 0	
計			

16号の41様式別表2

記載不要

16号の41様式別表5

特徴者氏名		B石油株式会社	
平成 30年 12月分			
引取りを行った者の氏名	引取り者の事務所所在地	引渡数量	
C漁協	U県	5000 0	
計			

16号の41様式別表6

記載不要

持ち届け パターン9

- ・A石油→B石油→C商店 という商流の取引で、実際の物流はA石油→B石油→C商店へ納入された以下のケースの場合。
- ・報告する義務があるのが「A石油」、申告の義務があるのが特別徴収義務者である「B石油」、納入地は「C商店」である場合。

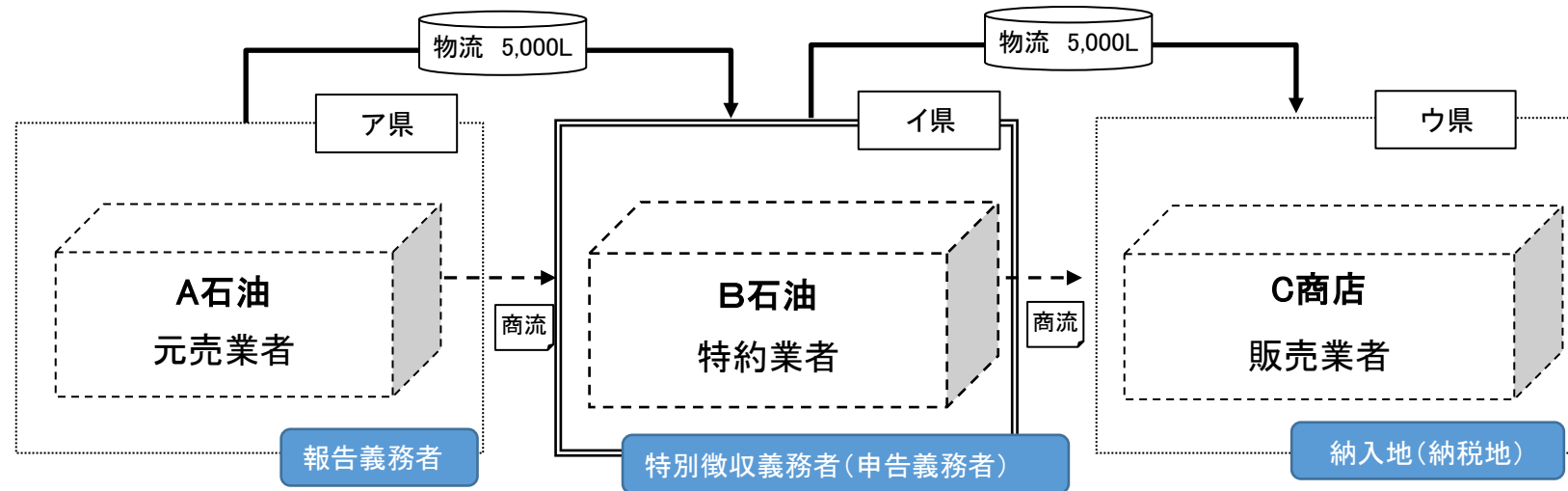

- ・各社が報告・申告時に記載する業者名と提出先は以下の通り。

分類	報告・申告様式	A石油		B石油	
		様式に記載する業者名	提出先	様式に記載する業者名	提出先
報告	16号の37様式	引取りを行った者=B石油 納入を受けた者 =B石油	I県	-	-
	16号の39様式	納入を行った事務所 または事業所=A石油		-	-
	16号の41様式別表1	-	-	引渡しを行った者=A石油	I県
	16号の41様式別表2	-	-	納入を行った者=A石油	
	16号の41様式別表5	引取りを行った者=B石油	A県	引取りを行った者=C商店	-
	16号の41様式別表6	納入を受けた者 =B石油		納入を受けた者 =C商店	
申告	16号の10様式別表	納入を受けたもの=B石油 納入を行ったもの=A石油	I県	納入を受けたもの=C商店 納入を行ったもの=B石油	U県

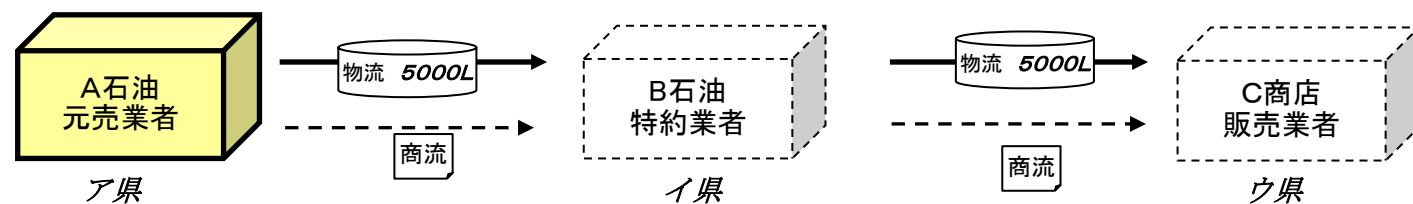

16号の39様式

氏名又は名称	A石油株式会社	
住所所在地	ア県××市～	
平成 30年 12月分		
納入を行った事務所または事業所		
名称	所在地	納入数量
A石油 ××油槽所	ア県××市～	5000
		0
計		

16号の10様式別表

特徴者氏名	A石油株式会社		
特徴者所在地	ア県××市～		
平成 30年 12月分			
納入を受けた者	納入数量	納入を行った者	
氏名または名称	納入地		
B石油 ××油槽所	イ県××市～	5000	A石油××油槽所
		5000	
計			

16号の37様式

氏名又は名称	A石油株式会社				
住所所在地	ア県××市～				
平成 30年 12月分					
引取りを行った者					
	納入を受けた者の事務所				
氏名または名称	住所所在地	引渡数量	名称	所在地	納入数量
B石油株式会社	イ県××市～	5000	B石油 ××油槽所	イ県××市～	5000
		0			0
計					

16号の41様式別表1

記載不要

16号の41様式別表2

記載不要

16号の41様式別表5

特徴者氏名	A石油株式会社	
平成 30年 12月分		
引取りを行った者の氏名	引渡者の事務所所在地	引渡数量
B石油株式会社	イ県	5000
		0
計		

16号の41様式別表6

特徴者氏名	A石油株式会社	
平成 30年 12月分		
納入を受けた者の氏名	納入を受けた者の事務所所在地	納入数量
B石油株式会社	イ県	5000
		0
計		

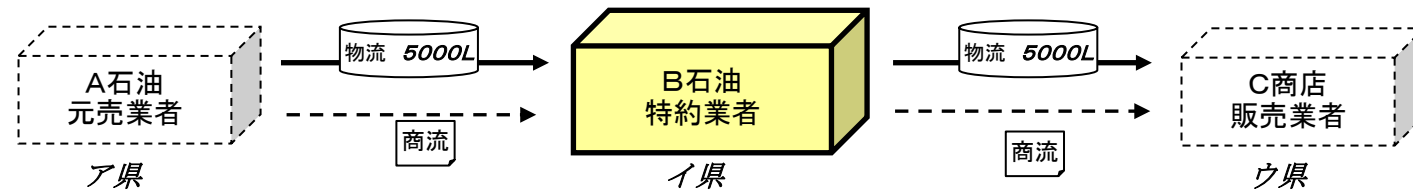

16号の10様式別表

特徴者氏名	B石油株式会社		
特徴者所在地	イ県××市～		
平成 30年 12月分			
納入を受けた者		納入数量	納入を行った者
名称	納入地		
C商店 下町SS	ウ県××市～	5000	B石油××油槽所
		0	
計			

16号の41様式別表1

特徴者氏名	B石油株式会社	
平成 30年 12月分		
引渡しを行った者の氏名	引渡し者の 事務所所在地	引取数量
A石油株式会社	ア県	5000 0
計		

16号の41様式別表2

特徴者氏名	B石油株式会社	
平成 30年 12月分		
納入を行った者の氏名	納入者の 事務所所在地	納入数量
A石油株式会社	ア県	5000 0
計		

16号の41様式別表5

特徴者氏名	B石油株式会社	
平成 30年 12月分		
引取りを行った者の氏名	引渡者の 事務所所在地	引渡数量
C商店	ウ県	5000 0
計		

16号の41様式別表6

特徴者氏名	B石油株式会社	
平成 30年 12月分		
納入を受けた者の氏名	納入を受けた者 の事務所所在地	納入数量
C商店	ウ県	5000 0
計		

持ち届け パターン10

- ・A石油→B石油→自動車の保有者 という商流の取引で、実際の物流はA石油→B石油→C商店へ納入された以下のケースの場合。
- ・報告する義務があるのが「A石油」、申告の義務があるのが特別徴収義務者である「B石油」、納入地は「自動車の保有者」である場合。

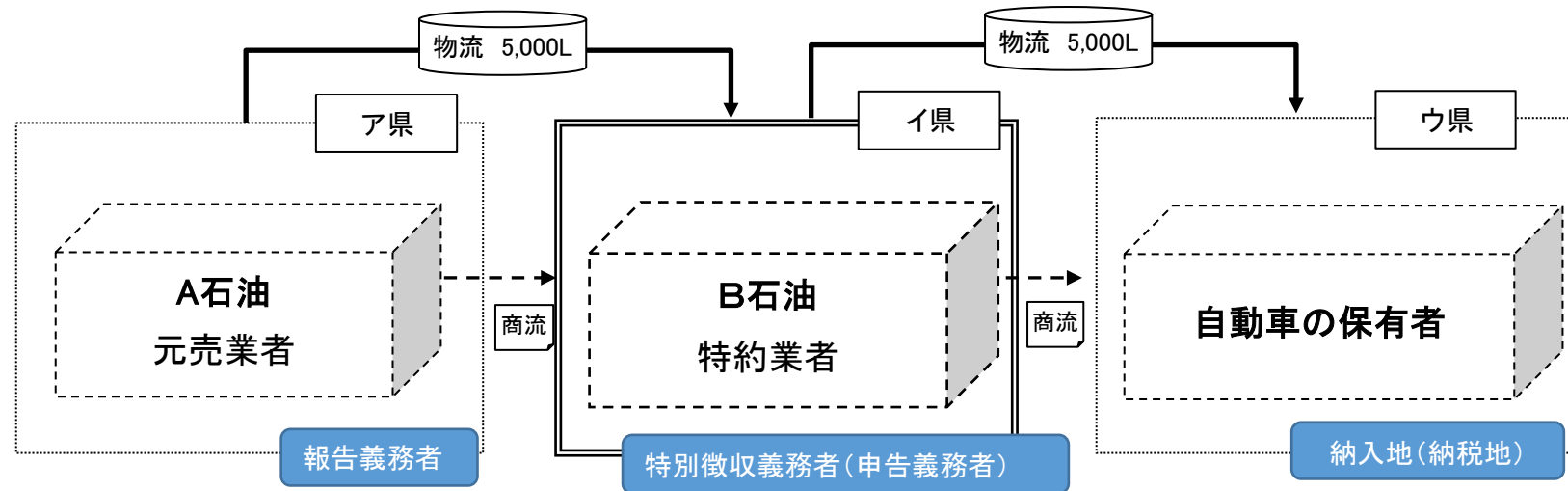

- ・各社が報告・申告時に記載する業者名と提出先は以下の通り。

分類	報告・申告様式	A石油		B石油	
		様式に記載する業者名	提出先	様式に記載する業者名	提出先
報告	16号の37様式	引取りを行った者=B石油 納入を受けた者 =B石油	I県	-	-
	16号の39様式	納入を行った事務所 または事業所=A石油		-	-
	16号の41様式別表1	-	-	引渡しを行った者=A石油	I県
	16号の41様式別表2	-	-	納入を行った者=A石油	
	16号の41様式別表5	引取りを行った者=B石油	A県	引取りを行った者=自保者	
	16号の41様式別表6	納入を受けた者 =B石油		納入を受けた者 =自保者	
申告	16号の10様式別表	納入を受けたもの=B石油 納入を行ったもの=A石油	I県	納入を受けたもの=自保者 納入を行ったもの=B石油	U県

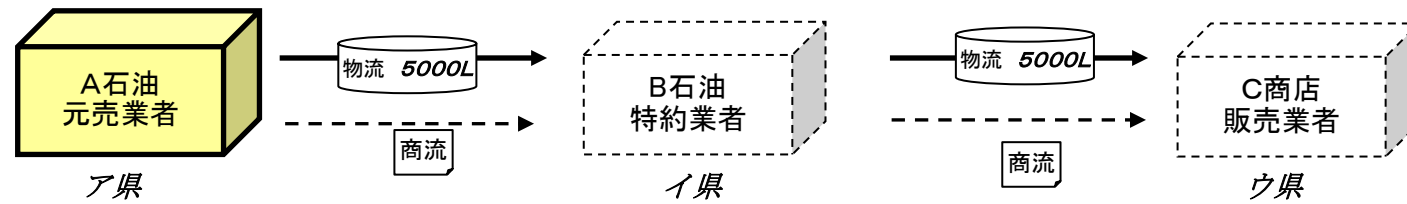

16号の39様式

氏名又は名称	A石油株式会社	
住所所在地	ア県××市～	
平成 30年 12月分		
納入を行った事務所または事業所		
名称	所在地	納入数量
A石油 ××油槽所	ア県××市～	5000
		0
計		

16号の10様式別表

特徴者氏名	A石油株式会社		
特徴者所在地	ア県××市～		
平成 30年 12月分			
納入を受けた者		納入数量	納入を行った者
氏名または名称	納入地		
B石油 ××油槽所	イ県××市～	5000	A石油××油槽所
		5000	
計			

16号の37様式

氏名又は名称	A石油株式会社				
住所所在地	ア県××市～				
平成 30年 12月分					
引取りを行った者			納入を受けた者の事務所		
氏名または名称	住所所在地	引渡数量	名称	所在地	納入数量
B石油株式会社	イ県××市～	5000	B石油 ××油槽所	イ県××市～	5000
		0			0
計					

16号の41様式別表1

記載不要

16号の41様式別表2

記載不要

16号の41様式別表5

特徴者氏名	A石油株式会社	
平成 30年 12月分		
引取りを行った者の氏名	引渡者の事務所所在地	引渡数量
B石油株式会社	イ県	5000
		0
計		

16号の41様式別表6

特徴者氏名	A石油株式会社	
平成 30年 12月分		
納入を受けた者の氏名	納入を受けた者の事務所所在地	納入数量
B石油株式会社	イ県	5000
		0
計		

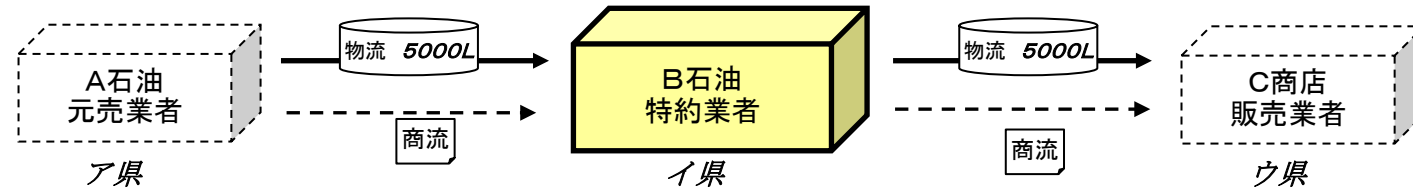

16号の10様式別表

特徴者氏名		B石油株式会社	
特徴者所在地		イ県××市～	
平成 30年 12月分			
納入を受けた者		納入数量	納入を行った者
名称	納入地		
C商店 下町SS	ウ県××市～	5000	B石油××油槽所
		0	
計			

16号の41様式別表1

特徴者氏名		B石油株式会社	
平成 30年 12月分			
引渡しを行った者の氏名	引渡し者の 事務所所在地	引取数量	
A石油株式会社	ア県	5000 0	
計			

16号の41様式別表2

特徴者氏名		B石油株式会社	
平成 30年 12月分			
納入を行った者の氏名	納入者の 事務所所在地	納入数量	
A石油株式会社	ア県	5000 0	
計			

16号の41様式別表5

特徴者氏名		B石油株式会社	
平成 30年 12月分			
引取りを行った者の氏名	引渡者の 事務所所在地	引渡数量	
C商店	ウ県	5000 0	
計			

16号の41様式別表6

特徴者氏名		B石油株式会社	
平成 30年 12月分			
納入を受けた者の氏名	納入を受けた者 の事務所所在地	納入数量	
C商店	ウ県	5000 0	
計			

持ち届け パターン11

- ・A石油→B商店→C石油 という商流の取引で、実際の物流はA石油→C石油へ納入された以下のケースの場合。
- ・報告する義務があるのが「A石油」、申告の義務があるのも特別徴収義務者である「A石油」、納入地は「C商店」である場合。

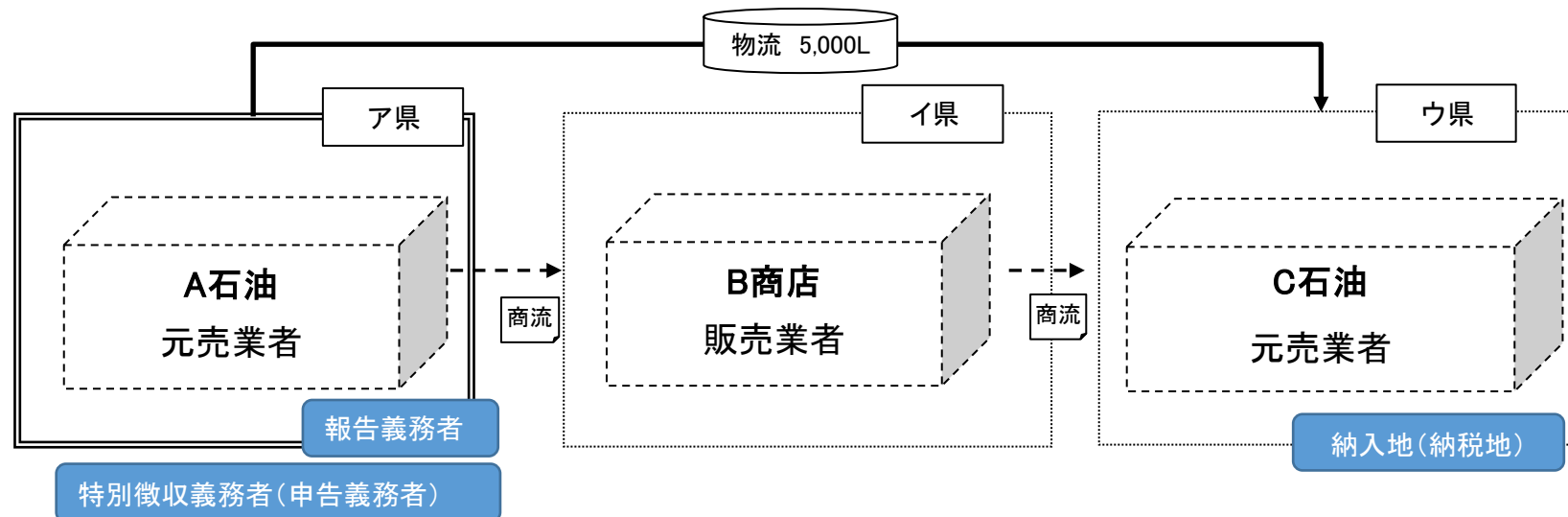

- ・各社が報告・申告時に記載する業者名と提出先は以下の通り。

分類	報告・申告様式	A石油		C石油	
		様式に記載する業者名	提出先	様式に記載する業者名	提出先
報告	16号の37様式	引取りを行った者=B商店 納入を受けた者=C石油	ウ県	-	-
	16号の39様式	納入を行った事務所 または事業所=A石油		-	-
	16号の41様式別表1	-	-	引渡しを行った者=B商店	ウ県
	16号の41様式別表2	-	-	納入を行った者=A石油	
	16号の41様式別表5	引取りを行った者=B商店	ア県	-	-
	16号の41様式別表6	納入を受けた者=C石油		-	-
申告	16号の10様式別表	納入を受けたもの=C石油 納入を行ったもの=A石油	ウ県	-	-

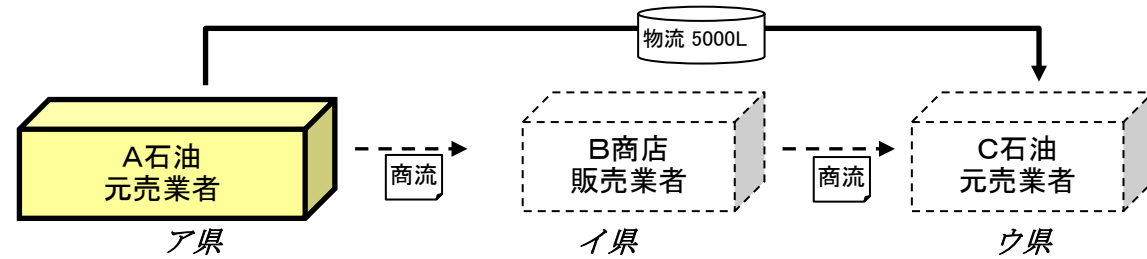

16号の39様式		
氏名又は名称	A石油株式会社	
住所所在地	ア県××市～	
	平成 30年 12月分	
納入を行った事務所または事業所		
名称	所在地	納入数量
A石油 ××油槽所	ア県××市～	5000
		0
計		

16号の10様式別表			
特徴者氏名		A石油株式会社	
特徴者所在地		ア県××市～	
		平成 30年 12月分	
納入を受けた者		納入数量	納入を行った者
氏名または名称	納入地		
C石油 ××油槽所	ウ県××市～	5000	A石油××油槽所
		0	
計			

16号の41様式別表1
記載不要

16号の41様式別表2
記載不要

16号の37様式					
氏名又は名称		A石油株式会社			
住所所在地		ア県××市～			
		平成 30年 12月分			
引取りを行った者		納入を受けた者の事務所			
氏名または名称	住所所在地	引渡数量	名称	所在地	納入数量
B商店	イ県××市～	5000	C石油 ××油槽所	ウ県××市～	5000
		0			0
計					

16号の41様式別表5		
特徴者氏名		A石油株式会社
		平成 30年 12月分
引取りを行った者の氏名	引渡者の事務所所在地	引渡数量
B商店	イ県	5000
		0
計		

16号の41様式別表6		
特徴者氏名		A石油株式会社
		平成 30年 12月分
納入を受けた者の氏名	納入を受けた者の事務所所在地	納入数量
C石油株式会社	ウ県	5000
		0
計		

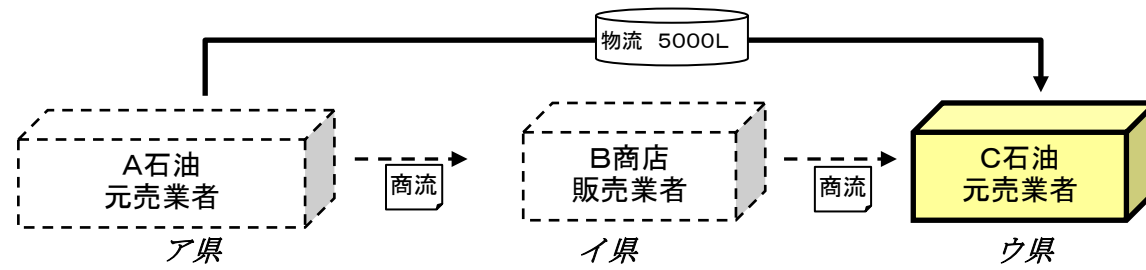

16号の10様式別表

記載不要

16号の39様式

記載不要

16号の37様式

記載不要

16号の41様式別表1

特徴者氏名	B石油株式会社	
平成 30年 12月分		
引渡しを行った者の氏名	引渡し者の事務所所在地	引取数量
B商店	イ県	5000 5000
計		

16号の41様式別表2

特徴者氏名	B石油株式会社	
平成 30年 12月分		
納入を行った者の氏名	納入者の事務所所在地	納入数量
A石油株式会社	ア県	5000 5000
計		

16号の41様式別表5

記載不要

16号の41様式別表6

記載不要

持ち届け パターン12

- ・A石油→B商店→C石油 という商流の取引で、実際の物流はA石油→C石油へ納入された以下のケースの場合。
- ・報告する義務があるのが「A石油」、申告の義務があるのも特別徴収義務者である「A石油」、納入地は「C石油」である場合。

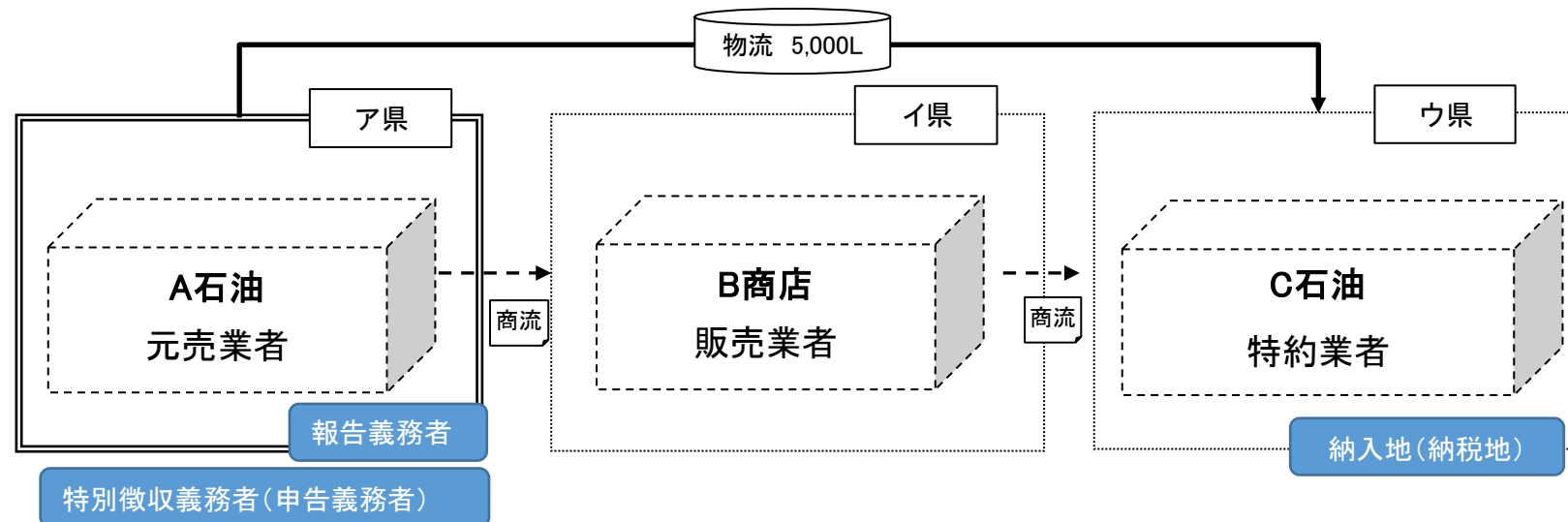

- ・各社が報告・申告時に記載する業者名と提出先は以下の通り。

分類	報告・申告様式	A石油		C石油	
		様式に記載する業者名	提出先	様式に記載する業者名	提出先
報告	16号の37様式	引取りを行った者=B商店 納入を受けた者 =C石油	ウ県	-	-
	16号の39様式	納入を行った事務所 または事業所=A石油		-	-
	16号の41様式別表1	-	-	引渡しを行った者=B商店	ウ県
	16号の41様式別表2	-	-	納入を行った者 =A石油	
	16号の41様式別表5	引取りを行った者=B商店	ア県	-	-
	16号の41様式別表6	納入を受けた者 =C石油		-	-
申告	16号の10様式別表	納入を受けたもの=C石油 納入を行ったもの=A石油	ウ県	-	-

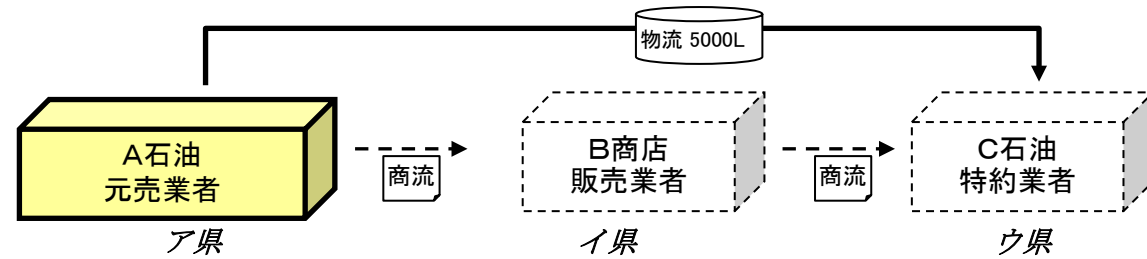

16号の39様式

氏名又は名称	A石油株式会社	
住所所在地	ア県××市～	
	平成 30年 12月分	
納入を行った事務所または事業所		
名称	所在地	納入数量
A石油 ××油槽所	ア県××市～	5000
		0
計		

16号の10様式別表

特徴者氏名	A石油株式会社		
特徴者所在地	ア県××市～		
	平成 30年 12月分		
納入を受けた者			
氏名または名称	納入地	納入数量	納入を行った者
C石油 ××油槽所	ウ県××市～	5000	A石油××油槽所
		0	
計			

16号の41様式別表1

記載不要

16号の41様式別表2

記載不要

16号の37様式

氏名又は名称	A石油株式会社				
住所所在地	ア県××市～				
	平成 30年 12月分				
引取りを行った者					
氏名または名称	住所所在地	引渡数量	納入を受けた者の事務所		
			名称	所在地	納入数量
B商店	イ県××市～	5000	C石油 ××油槽所	ウ県××市～	5000
		0			0
計					

16号の41様式別表5

特徴者氏名	A石油株式会社	
	平成 30年 12月分	
引取りを行った者の氏名	引渡者の事務所所在地	引渡数量
B商店	イ県	5000
		0
計		

16号の41様式別表6

特徴者氏名	A石油株式会社	
	平成 30年 12月分	
納入を受けた者の氏名	納入を受けた者の事務所所在地	納入数量
C石油株式会社	ウ県	5000
		0
計		

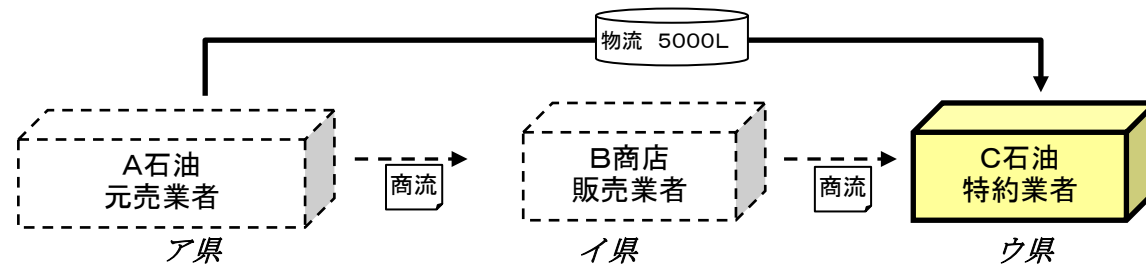

16号の10様式別表

記載不要

16号の41様式別表1

特徴者氏名	C石油株式会社	
平成 30 年 12 月分		
引渡しを行った者の氏名	引渡し者の事務所所在地	引取数量
B商店	イ県	5000 5000
計		

16号の41様式別表2

特徴者氏名	C石油株式会社	
平成 30 年 12 月分		
納入を行った者の氏名	納入者の事務所所在地	納入数量
A石油株式会社	ア県	5000 5000
計		

16号の41様式別表5

記載不要

16号の41様式別表6

記載不要

持ち届け パターン13

- ・A石油→B商店という商流の取引で、実際の物流はA石油→B商店へ納入された以下のケースの場合。
- ・報告する義務があるのが「A石油」、申告の義務があるのも特別徴収義務者である「A石油」、納入地は「B商店」である場合。

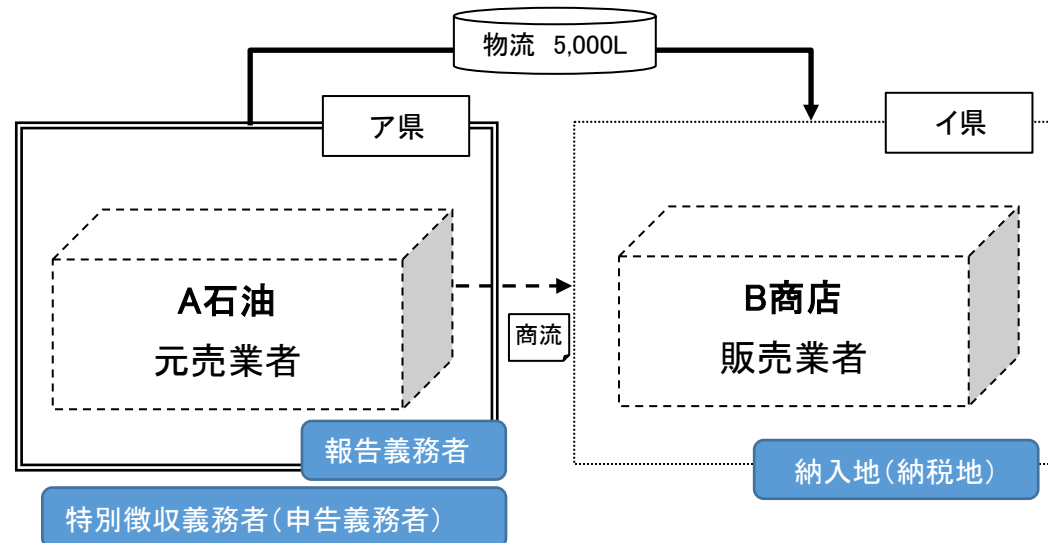

- ・各社が報告・申告時に記載する業者名と提出先は以下の通り。

分類	報告・申告様式	A石油	
		様式に記載する業者名	提出先
報告	16号の37様式	引取りを行った者=B商店 納入を受けた者 =B商店	イ県
	16号の39様式	納入を行った事務所 または事業所=A石油	
	16号の41様式別表1	-	-
	16号の41様式別表2	-	-
	16号の41様式別表5	引取りを行った者=B商店	ア県
	16号の41様式別表6	納入を受けた者 =B商店	
申告	16号の10様式別表	納入を受けたもの=B商店 納入を行ったもの=A石油	イ県

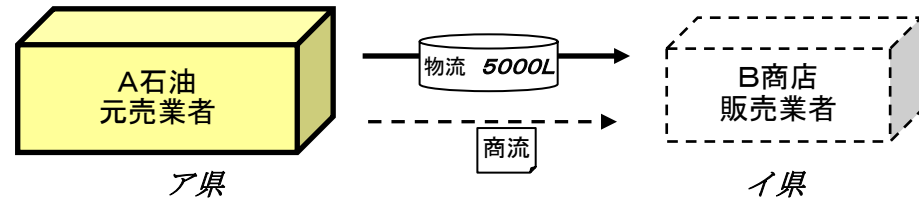

16号の39様式

氏名又は名称	A石油株式会社	
住所所在地	ア県××市～	
平成 30年 12月分		
納入を行った事務所		
名称	所在地	納入数量
A石油 ××油槽所	ア県××市～	5000
		0
計		

16号の10様式別表

特徴者氏名	A石油株式会社		
特徴者所在地	ア県××市～		
平成 30年 12月分			
納入を受けた者	納入数量	納入を行った者	
氏名または名称	納入地		
B商店 下町SS	イ県××市～	5000	A石油××油槽所
		0	
計			

16号の37様式

氏名又は名称	A石油株式会社				
住所所在地	ア県××市～				
平成 30年 12月分					
引取りを行った者	納入を受けた者の事務所				
氏名または名称	住所所在地	引渡数量	名称	所在地	納入数量
B商店	イ県××市～	5000	B商店 下町SS	イ県××市～	5000
		0			0
計					

16号の41様式別表1

記載不要

16号の41様式別表2

記載不要

16号の41様式別表5

特徴者氏名	A石油株式会社	
平成 30年 12月分		
引取りを行った者の氏名	引渡者の事務所所在地	引渡数量
B商店	イ県	5000
		0
計		

16号の41様式別表6

特徴者氏名	A石油株式会社	
平成 30年 12月分		
納入を受けた者の氏名	納入を受けた者の事務所所在地	納入数量
B商店	イ県	5000
		0
計		

持ち届け パターン14

- ・A石油→B石油→C商店 という商流の取引で、実際の物流はA石油→C商店へ納入された以下のケースの場合。
- ・報告する義務があるのが「A石油」、申告の義務があるのも特別徴収義務者である「A石油」、納入地は「C商店」である場合。
- ・A商店までの流通経路は省略、またはA商店が軽油の製造もしくは輸入（納付申告）を行い流通経路の起点となっている場合の申告・報告記載要領とする。

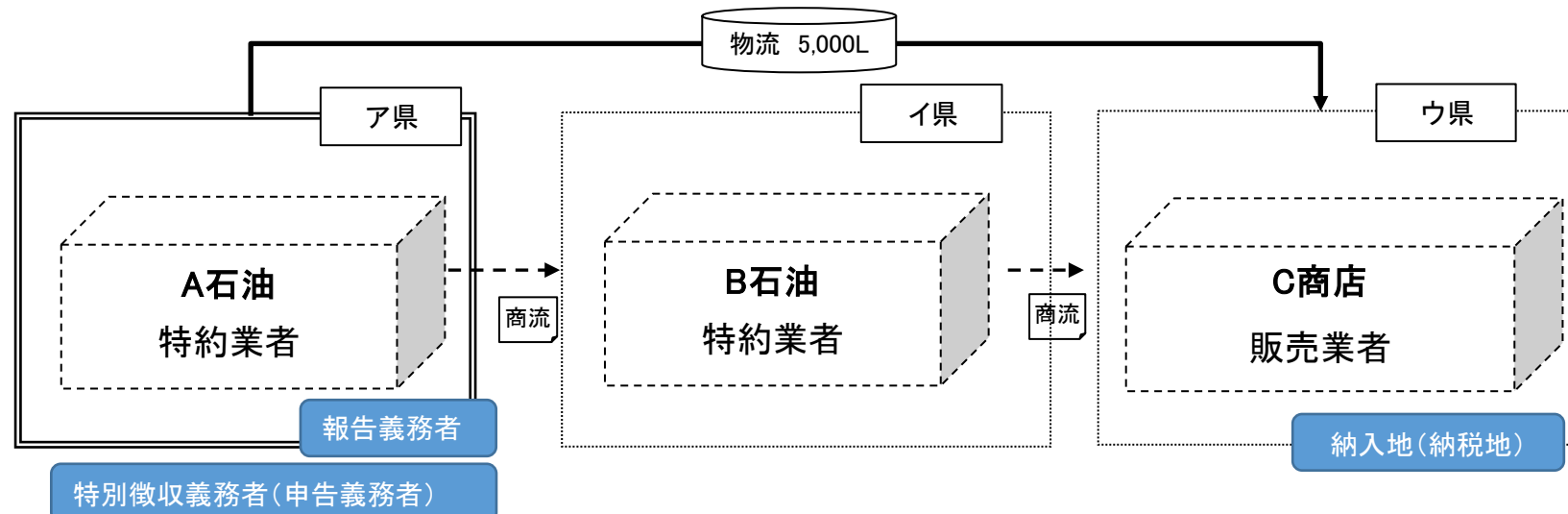

- ・各社が報告・申告時に記載する業者名と提出先は以下の通り。

分類	報告・申告様式	A石油		B石油	
		様式に記載する業者名	提出先	様式に記載する業者名	提出先
報告	16号の37様式	-	-	-	-
	16号の39様式	-	-	-	-
	16号の41様式別表1	-	-	引渡しを行った者=A石油	イ県
	16号の41様式別表2	-	-	-	-
	16号の41様式別表5	引取りを行った者=B石油	ア県	引取を行ったもの=C商店	イ県
	16号の41様式別表6	納入を受けた者 =C商店		-	-
申告	16号の10様式別表	納入を受けたもの=C商店 納入を行ったもの=A石油	ウ県	-	-

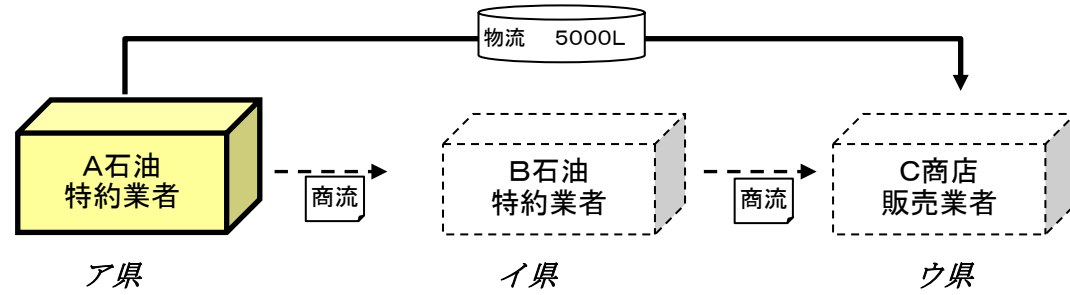

16号の10様式別表

特徴者氏名	A石油株式会社		
特徴者所在地	ア県××市～		
平成 30年 12月分			
納入を受けた者 氏名または名称	納入地	納入数量	納入を行った者
C商店 下町SS	ウ県××市～	5000	A石油××油槽所
		※1	0
計			

※1… この取引では、課税済みか未課税かによって
納入数量、引渡数量の記載内容が変わる。

16号の41様式別表1

記載不要

16号の41様式別表2

記載不要

16号の41様式別表5

特徴者氏名	A石油株式会社	
平成 30年 12月分		
引取りを行った者の氏名	引渡者の 事務所所在地	引渡数量
B石油株式会社	イ県	5000
		※1 0
計		

16号の41様式別表6

特徴者氏名	A石油株式会社	
平成 30年 12月分		
納入を受けた者の氏名	納入を受けた者 の事務所所在地	納入数量
C商店	ウ県	5000
		※1 0
計		

本記載要綱では省略しているが、A石油までの経路があった場合、記載が必要となる。

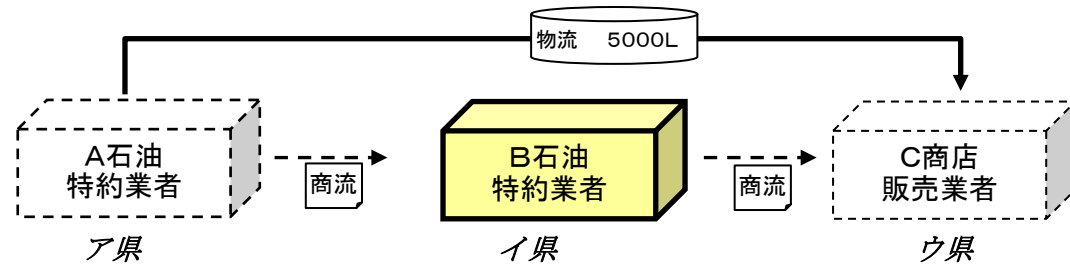

16号の10様式別表

記載不要

16号の41様式別表1

特徴者氏名	B石油株式会社	
平成	30年	12月分
引渡しを行った者の氏名	引渡し者の事務所所在地	引取数量
A石油株式会社	ア県	5000 5000
計		

16号の41様式別表2

記載不要

16号の41様式別表5

特徴者氏名	B石油株式会社	
平成	30年	12月分
引取りを行った者の氏名	引取り者の事務所所在地	引渡数量
C商店	ウ県	5000 5000
計		

16号の41様式別表6

記載不要

- ・A商店→B石油→C石油→D商店 という商流の取引で、実際の物流はA商店からD商店へ納入された以下のケースの場合。
- ・申告の義務があるのが特別徴収義務者である「C石油」、納入地は「D商店」である場合。
- ・A商店までの流通経路は省略、またはA商店が軽油の製造もしくは輸入(納付申告)を行い流通経路の起点となっている場合の申告・報告記載要領とする。

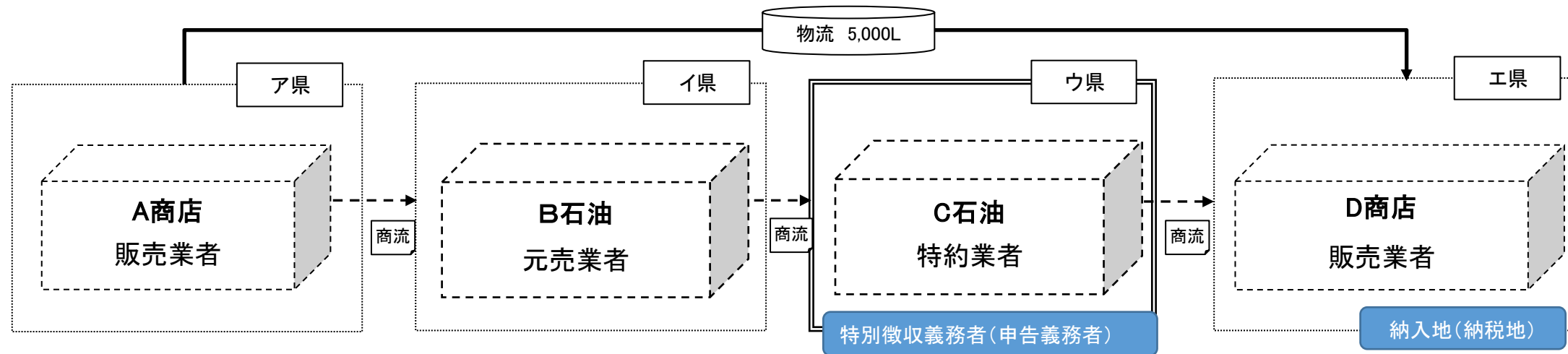

・各社が報告・申告時に記載する業者名と提出先は以下の通り。

分類	報告・申告様式	B石油		C石油	
		様式に記載する業者名	提出先	様式に記載する業者名	提出先
報告	16号の37様式	-	-	-	-
	16号の39様式	-	-	-	-
	16号の41様式別表1	引渡しを行った者=A商店	イ県	引渡しを行った者=B石油	ウ県
	16号の41様式別表2	-	-	-	-
	16号の41様式別表5	引取りを行った者=C石油	イ県	引取りを行った者=D商店	ウ県
	16号の41様式別表6	-	-	-	-
申告	16号の10様式別表	-	-	納入を受けたもの=D商店 納入を行ったもの=A商店	エ県

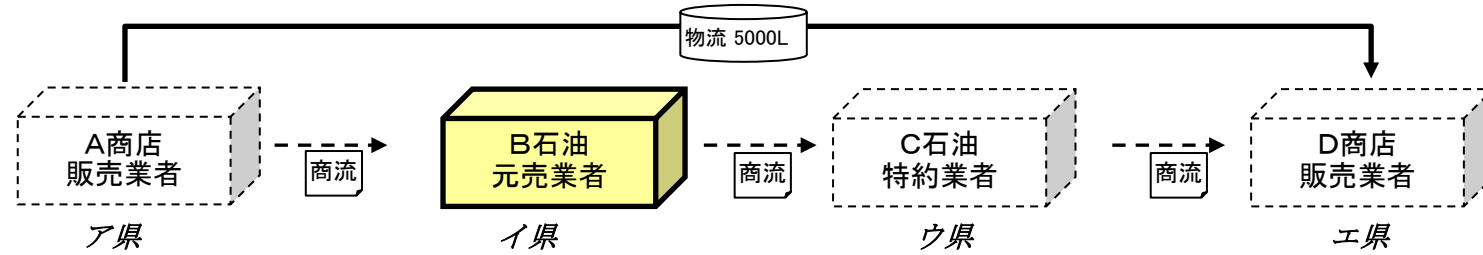

16号の10様式別表

記載不要

16号の39様式

記載不要

16号の37様式

記載不要

16号の41様式別表1

特徴者氏名	B石油株式会社	
平成 30 年 12 月分		
引渡しを行った者の氏名	引渡し者の 事務所所在地	引取数量
A商店	ア県	5000 5000
計		

16号の41様式別表2

記載不要

16号の41様式別表5

特徴者氏名	B石油株式会社	
平成 30 年 12 月分		
引取りを行った者の氏名	引取り者の 事務所所在地	引渡数量
C石油株式会社	ウ県	5000 5000
計		

16号の41様式別表6

記載不要

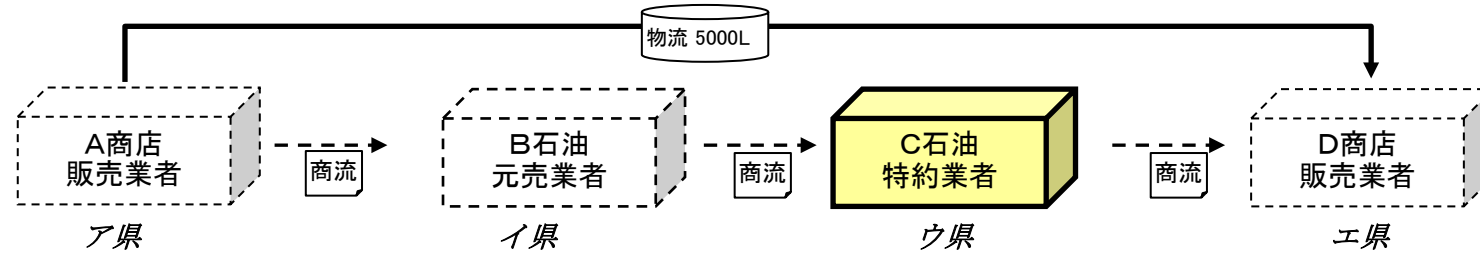

16号の10様式別表

特徴者氏名	C石油株式会社		
特徴者所在地	ウ県××市～		
平成 30年 12月分			
納入を受けた者 氏名または名称	納入地	納入数量	納入を行った者
D商店 下町SS	エ県××市～	5000	A商店 ××油槽所
		5000	
計			

16号の41様式別表1

特徴者氏名	C石油株式会社	
平成 30年 12月分		
引渡しを行った者の氏名	引渡し者の 事務所所在地	引取数量
B石油株式会社	イ県	5000 5000
計		

16号の41様式別表2

記載不要

16号の41様式別表5

特徴者氏名	C石油株式会社	
平成 30年 12月分		
引取りを行った者の氏名	引取り者の 事務所所在地	引渡数量
D商店	エ県	5000 5000
計		

16号の41様式別表6

記載不要

- ・A商店→B石油→C商店→D石油→E商店という商流の取引で、実際の物流はA商店からE商店へ納入された以下のケースの場合。
- ・申告の義務があるのが特別徴収義務者である「D石油」、納入地は「E商店」である場合。
- ・A商店までの流通経路は省略、またはA商店が軽油の製造もしくは輸入(納付申告)を行い流通経路の起点となっている場合の申告・報告記載要領とする。

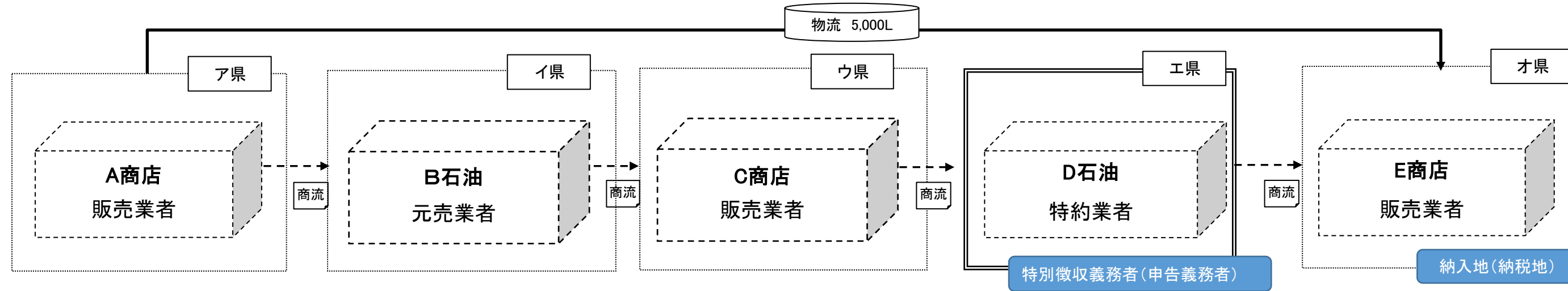

・各社が報告・申告時に記載する業者名と提出先は以下の通り。

分類	報告・申告様式	B石油		D石油	
		様式に記載する業者名	提出先	様式に記載する業者名	提出先
報告	16号の37様式	-	-	-	-
	16号の39様式	-	-	-	-
	16号の41様式別表1	引渡しを行った者=A商店	I県	引渡しを行った者=C商店	I県
	16号の41様式別表2	-	-	-	-
	16号の41様式別表5	引取りを行った者=C商店	I県	引取りを行った者=E商店	I県
	16号の41様式別表6	-	-	-	-
申告	16号の10様式別表	-	-	納入を受けたもの=E商店 納入を行ったもの=A商店	E県

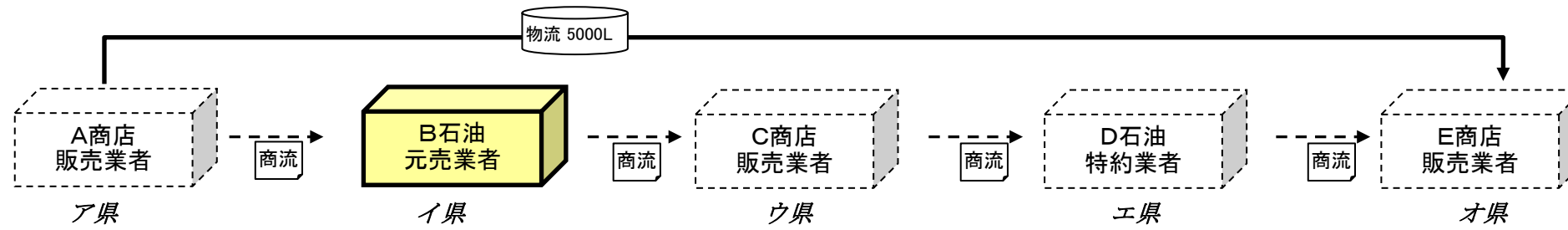

16号の10様式別表

記載不要

16号の39様式

記載不要

16号の37様式

記載不要

16号の41様式別表1

特徴者氏名	B石油株式会社	
平成 30 年 12 月分		
引渡しを行った者の氏名	引渡し者の事務所所在地	引取数量
A商店	ア県	5000 5000
計		

16号の41様式別表2

記載不要

16号の41様式別表5

特徴者氏名	B石油株式会社	
平成 30 年 12 月分		
引取りを行った者の氏名	引取り者の事務所所在地	引渡数量
C石油株式会社	ウ県	5000 5000
計		

16号の41様式別表6

記載不要

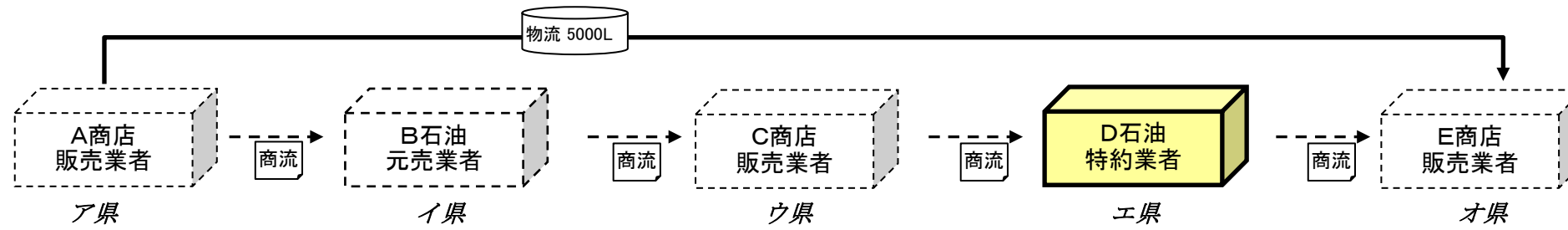

16号の10様式別表

特徴者氏名	D石油株式会社		
特徴者所在地	E県××市～		
平成 30年 12月分			
納入を受けた者 氏名または名称	納入地	納入数量	納入を行った者
E商店 下町SS	O県××市～	5000	A商店 ××給油所
		5000	
計			

16号の41様式別表1

特徴者氏名	D石油株式会社	
平成 30年 12月分		
引渡しを行った者の氏名	引渡し者の 事務所所在地	引取数量
C石油株式会社	U県	5000 5000
計		

16号の41様式別表2

記載不要

16号の41様式別表5

特徴者氏名	D石油株式会社	
平成 30年 12月分		
引取りを行った者の氏名	引取り者の 事務所所在地	引渡数量
E商店	O県	5000 5000
計		

16号の41様式別表6

記載不要

持ち届け パターン17

- ・A商店→B石油という商流の取引で、実際の物流はA商店→B石油へ納入された以下のケースの場合。
- ・A商店までの流通経路は省略、またはA商店が軽油の製造もしくは輸入(納付申告)を行い流通経路の起点となっている場合の申告・報告記載要領とする。

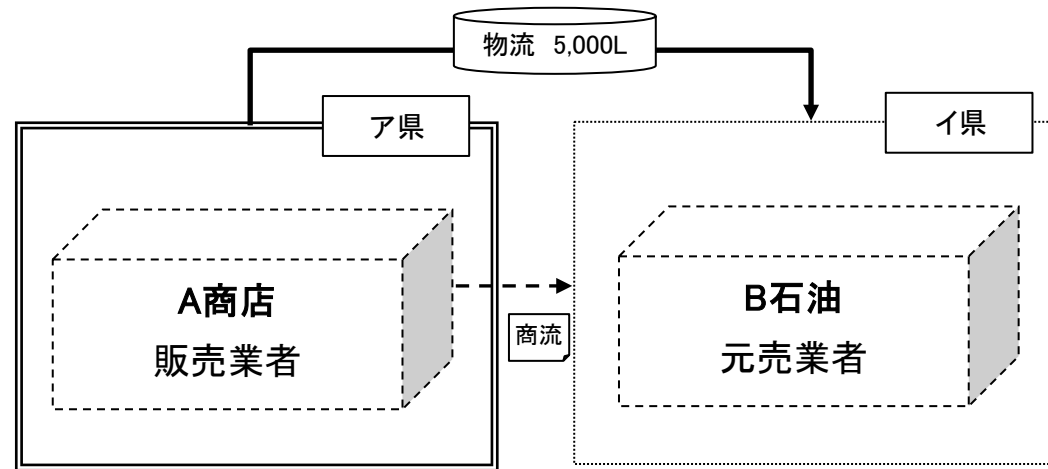

- ・各社が報告・申告時に記載する業者名と提出先は以下の通り。

分類	報告・申告様式	B石油	
		様式に記載する業者名	提出先
報告	16号の37様式	-	-
	16号の39様式	-	-
	16号の41様式別表1	引渡しを行った者=A商店	I県
	16号の41様式別表2	納入を行った者 =A商店	I県
	16号の41様式別表5	-	-
	16号の41様式別表6	-	-
申告	16号の10様式別表	-	-

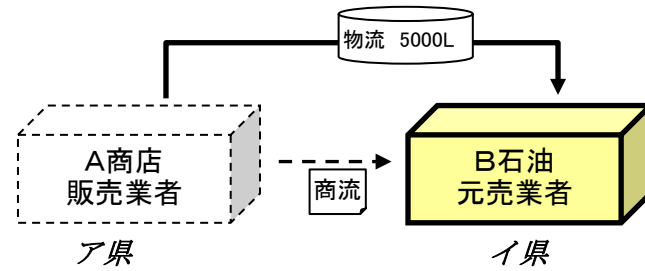

16号の10様式別表

記載不要

16号の39様式

記載不要

16号の37様式

記載不要

16号の41様式別表1

特徴者氏名	B石油株式会社	
平成	30年	12月分
引渡しを行った者の氏名	引渡し者の事務所所在地	引取数量
A商店	A県	5000 5000
計		

16号の41様式別表2

特徴者氏名	B石油株式会社	
平成	30年	12月分
納入を行った者の氏名	納入者の事務所所在地	納入数量
A商店	A県	5000 5000
計		

16号の41様式別表5

記載不要

16号の41様式別表6

記載不要

持ち届け パターン18

- ・A商店→B石油→C石油→D商店 という商流の取引で、実際の物流はA商店からD商店へ納入された以下のケースの場合。
- ・申告の義務があるのが特別徴収義務者である「B石油」、納入地は「D商店」である場合。
- ・A商店までの流通経路は省略、またはA商店が軽油の製造もしくは輸入（納付申告）を行い流通経路の起点となっている場合の申告・報告記載要領とする。

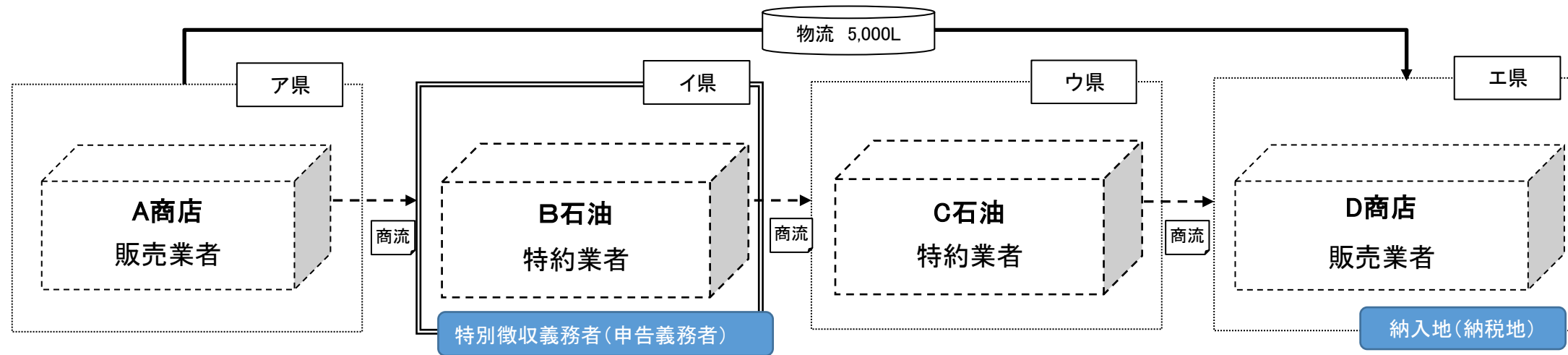

- ・各社が報告・申告時に記載する業者名と提出先は以下の通り。

分類	報告・申告様式	B石油		C石油	
		様式に記載する業者名	提出先	様式に記載する業者名	提出先
報告	16号の37様式	-	-	-	-
	16号の39様式	-	-	-	-
	16号の41様式別表1	引渡しを行った者=A商店	I県	引渡しを行った者=B石油	U県
	16号の41様式別表2	-	-	-	-
	16号の41様式別表5	引取りを行った者=C石油	I県	引取りを行った者=D商店	U県
	16号の41様式別表6	-	-	-	-
申告	16号の10様式別表	納入を受けたもの=D商店 納入を行ったもの=A商店	E県	-	-

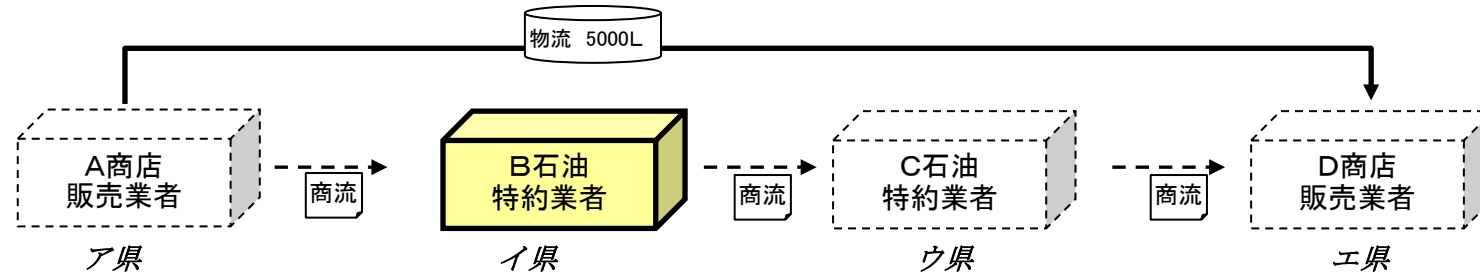

16号の10様式別表

特徴者氏名	B石油株式会社		
特徴者所在地	イ県××市～		
平成 30年 12月分			
納入を受けた者 氏名または名称	納入地	納入数量	納入を行った者
D商店 下町SS	エ県××市～	5000	A商店 ××SS
		5000	
計			

16号の41様式別表1

特徴者氏名	B石油株式会社	
平成 30年 12月分		
引渡しを行った者の氏名	引渡し者の 事務所所在地	引取数量
A商店	ア県	5000 5000
計		

16号の41様式別表2

記載不要

16号の41様式別表5

特徴者氏名	B石油株式会社	
平成 30年 12月分		
引取りを行った者の氏名	引取り者の 事務所所在地	引渡数量
C石油株式会社	ウ県	5000 5000
計		

16号の41様式別表6

記載不要

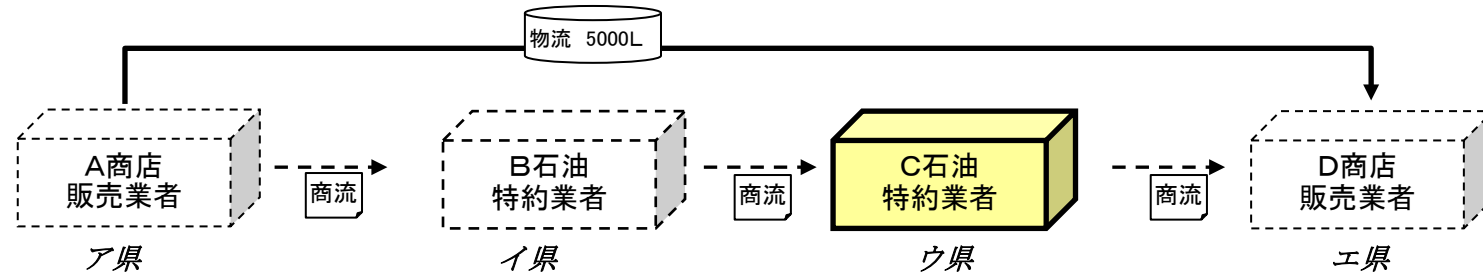

16号の10様式別表

記載不要

16号の41様式別表1

特徴者氏名	C石油株式会社	
平成 30 年 12 月分		
引渡しを行った者の氏名	引渡し者の事務所所在地	引取数量
B石油株式会社	イ県	5000 5000
計		

16号の41様式別表2

記載不要

16号の41様式別表5

特徴者氏名	C石油株式会社	
平成 30 年 12 月分		
引取りを行った者の氏名	引取り者の事務所所在地	引渡数量
D商店	エ県	5000 5000
計		

16号の41様式別表6

記載不要

- ・A商店→B石油→C商店→D石油→E商店という商流の取引で、実際の物流はA商店からE商店へ納入された以下のケースの場合。
- ・申告の義務があるのが特別徴収義務者である「B石油」、納入地は「E商店」である場合。
- ・A商店までの流通経路は省略、またはA商店が軽油の製造もしくは輸入(納付申告)を行い流通経路の起点となっている場合の申告・報告記載要領とする。

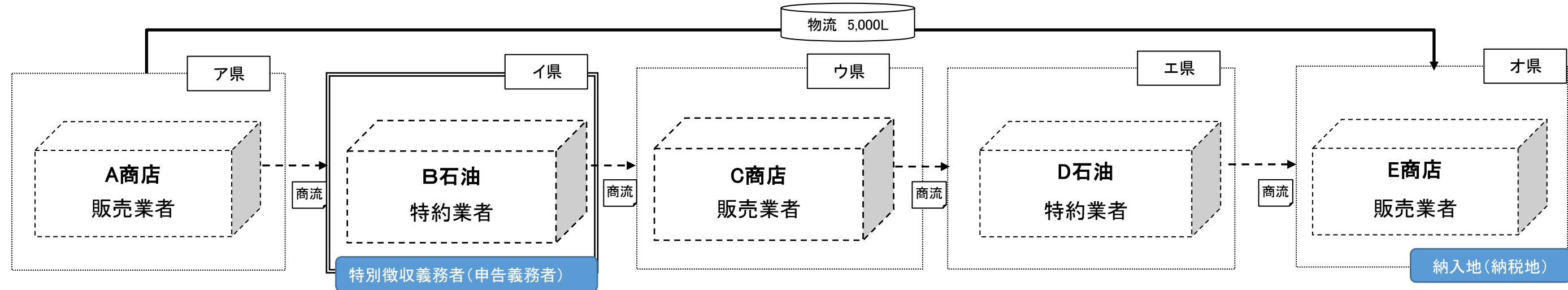

・各社が報告・申告時に記載する業者名と提出先は以下の通り。

分類	報告・申告様式	B石油		D石油	
		様式に記載する業者名	提出先	様式に記載する業者名	提出先
報告	16号の37様式	-	-	-	-
	16号の39様式	-	-	-	-
	16号の41様式別表1	引渡しを行った者=A商店	I県	引渡しを行った者=C商店	I県
	16号の41様式別表2	-	-	-	-
	16号の41様式別表5	引取りを行った者=C商店	I県	引取りを行った者=E商店	I県
	16号の41様式別表6	-	-	-	-
申告	16号の10様式別表	納入を受けたもの=E商店 納入を行ったもの=A商店	E県	-	-

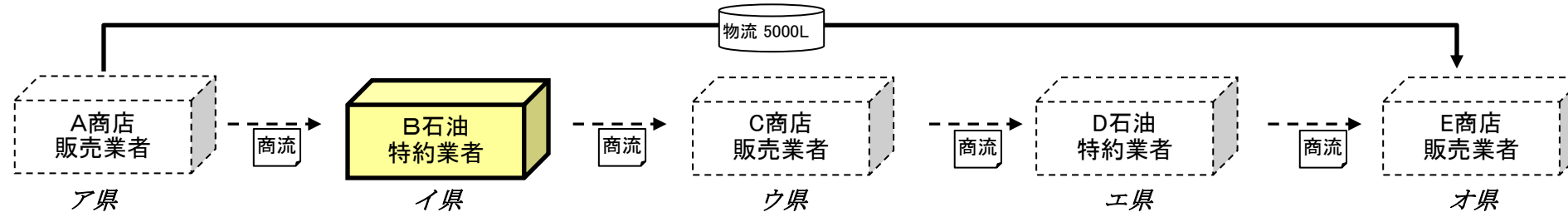

16号の10様式別表

特徴者氏名	B石油株式会社		
特徴者所在地	I県××市～		
平成 30年 12月分			
納入を受けた者 氏名または名称	納入地	納入数量	納入を行った者
E商店 下町SS	O県××市～	5000	A商店 ××SS
		5000	
計			

16号の41様式別表1

特徴者氏名	B石油株式会社	
平成 30年 12月分		
引渡しを行った者の氏名	引渡し者の 事務所所在地	引取数量
A商店	A県	5000 5000
計		

16号の41様式別表2

記載不要

16号の41様式別表5

特徴者氏名	B石油株式会社	
平成 30年 12月分		
引取りを行った者の氏名	引取り者の 事務所所在地	引渡数量
C商店	U県	5000 5000
計		

16号の41様式別表6

記載不要

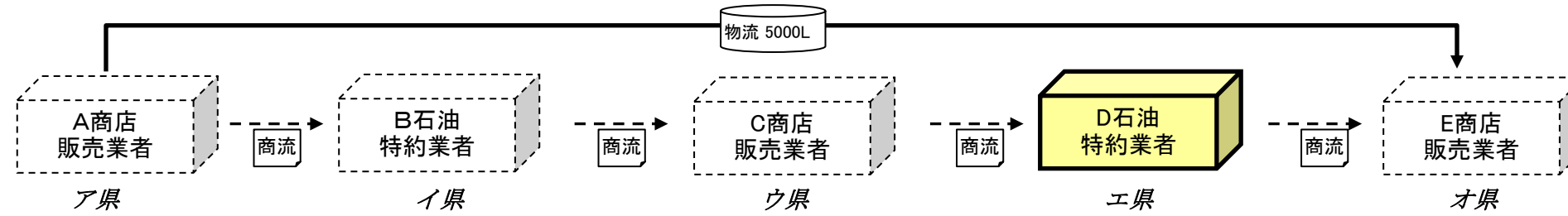

16号の10様式別表

記載不要

16号の41様式別表1

特徴者氏名	D石油株式会社	
平成 30 年 12 月分		
引渡しを行った者の氏名	引渡し者の事務所所在地	引取数量
C商店	ウ県	5000 5000
計		

16号の41様式別表2

記載不要

16号の41様式別表5

特徴者氏名	D石油株式会社	
平成 30 年 12 月分		
引取りを行った者の氏名	引取り者の事務所所在地	引渡数量
E商店	オ県	5000 5000
計		

16号の41様式別表6

記載不要

持ち届け パターン20

- ・A商店→B石油→C商店→D商店 という商流の取引で、実際の物流はA商店からD商店へ納入された以下のケースの場合。
- ・申告の義務があるのが特別徴収義務者である「B石油」、納入地は「D商店」である場合。
- ・A商店までの流通経路は省略、またはA商店が軽油の製造もしくは輸入（納付申告）を行い流通経路の起点となっている場合の申告・報告記載要領とする。

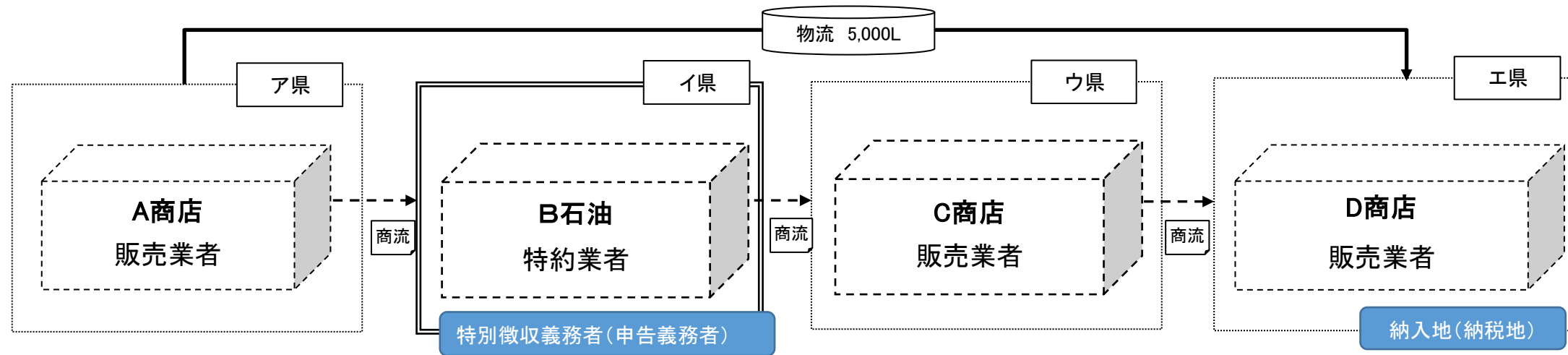

- ・各社が報告・申告時に記載する業者名と提出先は以下の通り。

分類	報告・申告様式	B石油	
		様式に記載する業者名	提出先
報告	16号の37様式	-	-
	16号の39様式	-	-
	16号の41様式別表1	引渡しを行った者=A商店	I県
	16号の41様式別表2	-	-
	16号の41様式別表5	引取りを行った者=C商店	I県
	16号の41様式別表6	-	-
申告	16号の10様式別表	納入を受けたもの=D商店 納入を行ったもの=A商店	E県

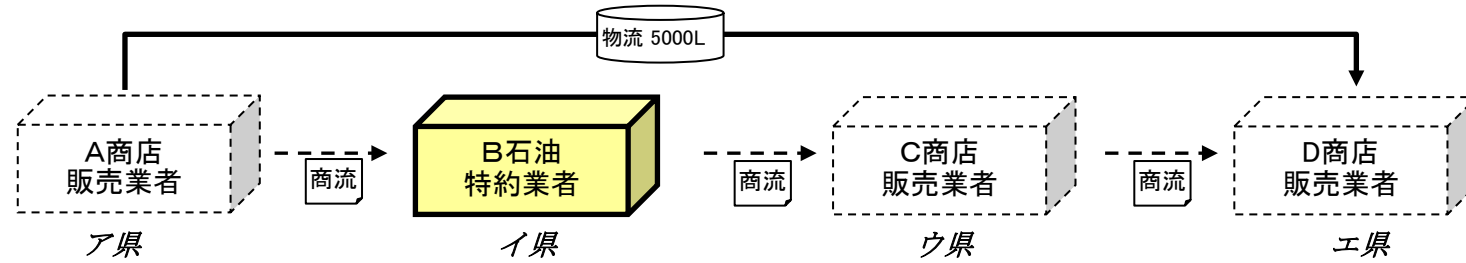

16号の10様式別表

特徴者氏名	B石油株式会社		
特徴者所在地	イ県××市～		
平成 30年 12月分			
納入を受けた者 氏名または名称	納入地	納入数量	納入を行った者
D商店 下町SS	エ県××市～	5000	A商店 ××SS
		5000	
計			

16号の41様式別表1

特徴者氏名	B石油株式会社	
平成 30年 12月分		
引渡しを行った者の氏名	引渡し者の 事務所所在地	引取数量
A商店	ア県	5000 5000
計		

16号の41様式別表2

記載不要

16号の41様式別表5

特徴者氏名	B石油株式会社	
平成 30年 12月分		
引取りを行った者の氏名	引取り者の 事務所所在地	引渡数量
C商店	ウ県	5000 5000
計		

16号の41様式別表6

記載不要

持ち届け パターン21

- ・A石油→B石油→C商店 という商流の取引で、実際の物流はA石油→C商店へ納入された以下のケースの場合。
- ・申告の義務があるのも特別徴収義務者である「B石油」、納入地は「C商店」である場合。
- ・A商店までの流通経路は省略、またはA商店が軽油の製造もしくは輸入（納付申告）を行い流通経路の起点となっている場合の申告・報告記載要領とする。

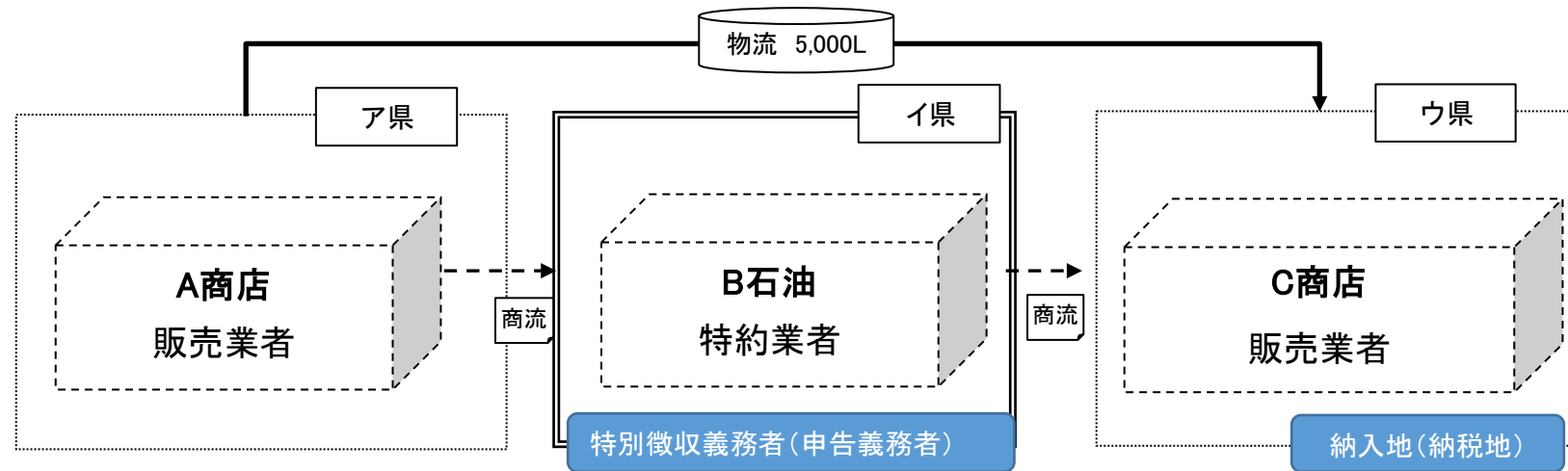

- ・各社が報告・申告時に記載する業者名と提出先は以下の通り。

分類	報告・申告様式	B石油	
		様式に記載する業者名	提出先
報告	16号の37様式	-	-
	16号の39様式	-	-
	16号の41様式別表1	引渡しを行った者=A商店	I県
	16号の41様式別表2	-	-
	16号の41様式別表5	引取を行ったもの=C商店	I県
	16号の41様式別表6	-	-
申告	16号の10様式別表	納入を受けたもの=C商店 納入を行ったもの=A商店	U県

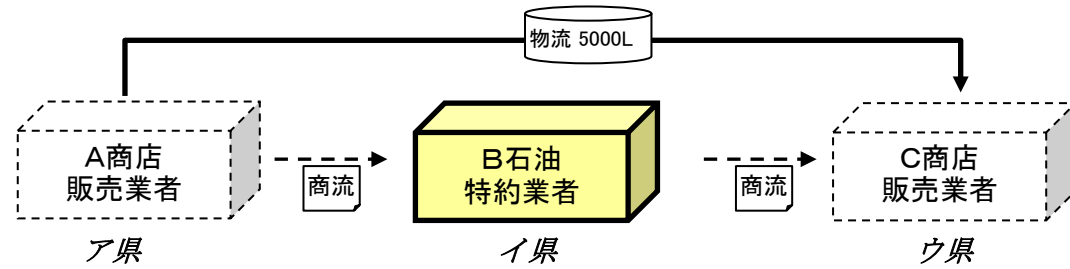

16号の10様式別表

特徴者氏名	B石油株式会社		
特徴者所在地	I県××市～		
平成 30年 12月分			
納入を受けた者 氏名または名称	納入地	納入数量	納入を行った者
C商店 下町SS	U県××市～	5000	A商店 ××SS
		5000	
計			

16号の41様式別表1

特徴者氏名	B石油株式会社	
平成 30年 12月分		
引渡しを行った者の氏名	引渡し者の 事務所所在地	引取数量
A商店	A県	5000 5000
計		

16号の41様式別表2

記載不要

16号の41様式別表5

特徴者氏名	B石油株式会社	
平成 30年 12月分		
引取りを行った者の氏名	引取り者の 事務所所在地	引渡数量
C商店	U県	5000 5000
計		

16号の41様式別表6

記載不要

- ・A商店→B商店→C石油→D石油→E商店という商流の取引で、実際の物流はA商店からE商店へ納入された以下のケースの場合。
- ・申告の義務があるのが特別徴収義務者である「C石油」、納入地は「E商店」である場合。
- ・A商店までの流通経路は省略、またはA商店が軽油の製造もしくは輸入(納付申告)を行い流通経路の起点となっている場合の申告・報告記載要領とする。

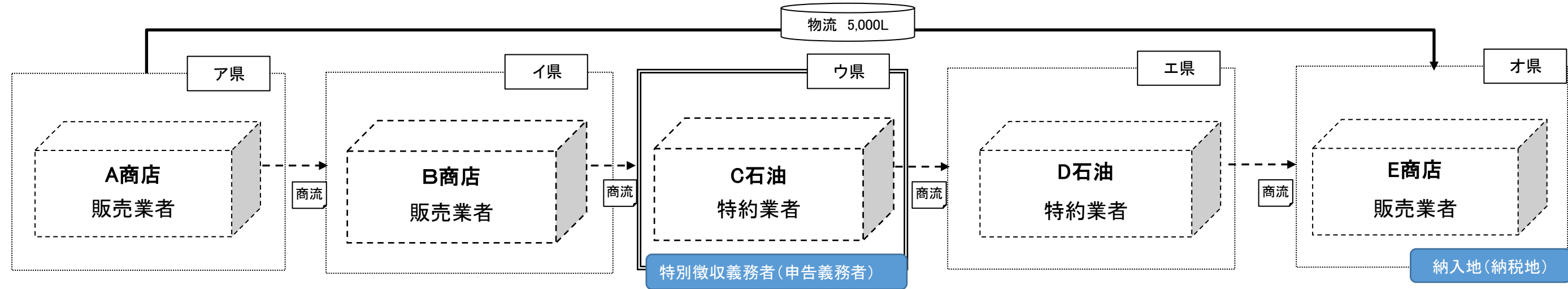

・各社が報告・申告時に記載する業者名と提出先は以下の通り。

分類	報告・申告様式	C石油		D石油	
		様式に記載する業者名	提出先	様式に記載する業者名	提出先
報告	16号の37様式	-	-	-	-
	16号の39様式	-	-	-	-
	16号の41様式別表1	引渡しを行った者=B商店	U県	引渡しを行った者=C石油	I県
	16号の41様式別表2	-	-	-	-
	16号の41様式別表5	引取りを行った者=D石油	U県	引取りを行った者=E商店	I県
	16号の41様式別表6	-	-	-	-
申告	16号の10様式別表	納入を受けたもの=E商店 納入を行ったもの=A商店	O県	-	-

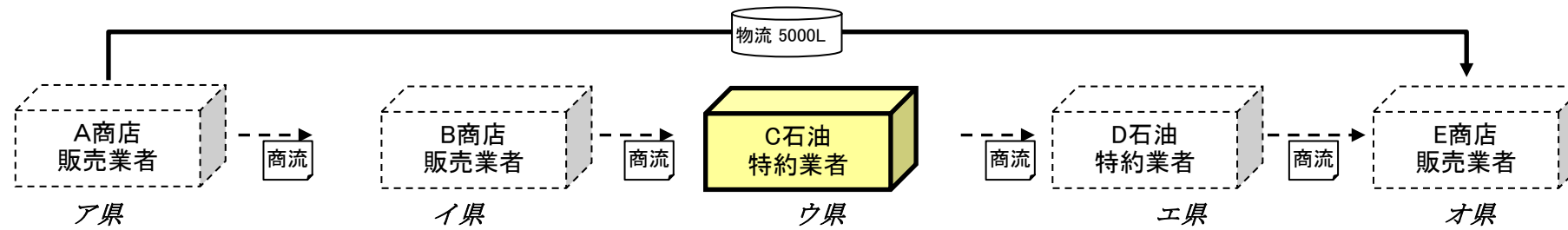

16号の10様式別表

特徴者氏名	C石油株式会社		
特徴者所在地	ウ県××市～		
平成 30年 12月分			
納入を受けた者 氏名または名称	納入地	納入数量	納入を行った者
E商店 下町SS	オ県××市～	5000	A商店 ××SS
		5000	
計			

16号の41様式別表1

特徴者氏名	C石油株式会社	
平成 30年 12月分		
引渡しを行った者の氏名	引渡し者の 事務所所在地	引取数量
B商店	イ県	5000 5000
計		

16号の41様式別表2

記載不要

16号の41様式別表5

特徴者氏名	C石油株式会社	
平成 30年 12月分		
引取りを行った者の氏名	引取り者の 事務所所在地	引渡数量
D石油	エ県	5000 5000
計		

16号の41様式別表6

記載不要

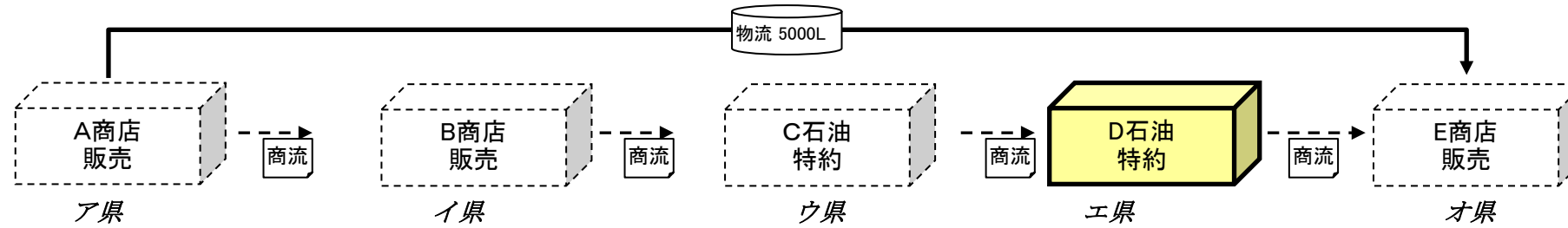

16号の10様式別表

記載不要

16号の41様式別表1

特徴者氏名		D石油株式会社	
平成 30 年 12 月分			
引渡しを行った者の氏名	引渡し者の 事務所所在地	引取数量	
C石油株式会社	ウ県	5000	5000
計			

16号の41様式別表2

記載不要

16号の41様式別表5

特徴者氏名		D石油株式会社	
平成 30 年 12 月分			
引取りを行った者の氏名	引取り者の 事務所所在地	引渡数量	
E商店	オ県	5000	5000
計			

16号の41様式別表6

記載不要

持ち届け パターン23

- ・A商店→B商店→C石油→D商店 という商流の取引で、実際の物流はA商店からD商店へ納入された以下のケースの場合。
- ・申告の義務があるのが特別徴収義務者である「C石油」、納入地は「D商店」である場合。
- ・A商店までの流通経路は省略、またはA商店が軽油の製造もしくは輸入（納付申告）を行い流通経路の起点となっている場合の申告・報告記載要領とする。

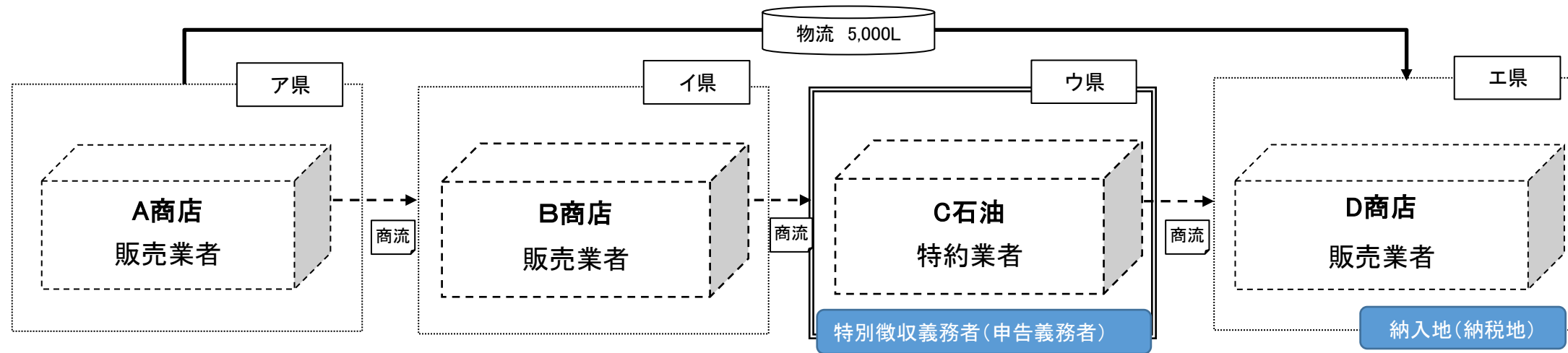

- ・各社が報告・申告時に記載する業者名と提出先は以下の通り。

分類	報告・申告様式	C石油	
		様式に記載する業者名	提出先
報告	16号の37様式	-	-
	16号の39様式	-	-
	16号の41様式別表1	引渡しを行った者=B商店	ウ県
	16号の41様式別表2	-	-
	16号の41様式別表5	引取りを行った者=D商店	ウ県
	16号の41様式別表6	-	-
申告	16号の10様式別表	納入を受けたもの=D商店 納入を行ったもの=A商店	エ県

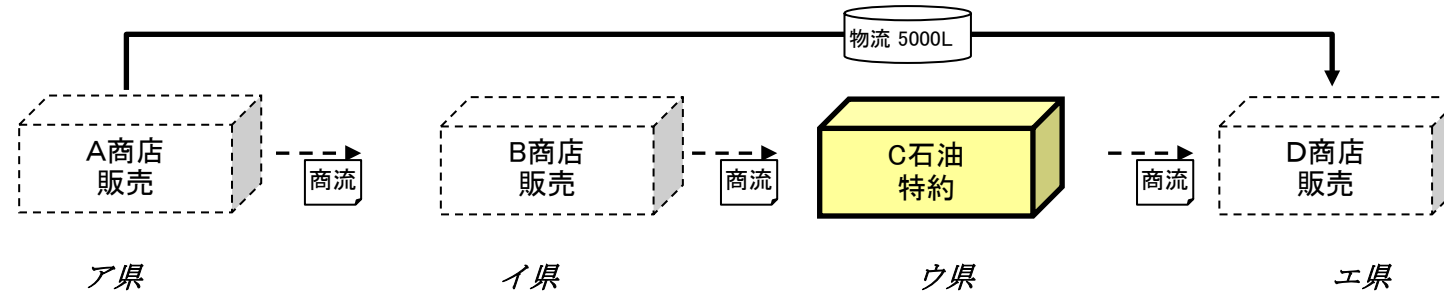

16号の10様式別表

特徴者氏名	C石油株式会社		
特徴者所在地	ウ県××市～		
平成 30年 12月分			
納入を受けた者 氏名または名称	納入地	納入数量	納入を行った者
D商店 下町SS	エ県××市～	5000	A商店 ××SS
		5000	
計			

16号の41様式別表1

特徴者氏名	C石油株式会社	
平成 30年 12月分		
引渡しを行った者の氏名	引渡し者の 事務所所在地	引取数量
B商店	イ県	5000 5000
計		

16号の41様式別表2

記載不要

16号の41様式別表5

特徴者氏名	C石油株式会社	
平成 30年 12月分		
引取りを行った者の氏名	引取り者の 事務所所在地	引渡数量
D商店	エ県	5000 5000
計		

16号の41様式別表6

記載不要